

КАТАЛОГ ПРОДУКЦИИ

РОТОРНЫЕ
РАЗБРЫЗГИВАТЕЛИ

ВЕЕРНЫЕ
РАЗБРЫЗГИВАТЕЛИ

MP РОТАТОРЫ

КЛАПАНЫ

ПУЛЬТЫ
УПРАВЛЕНИЯ

СИСТЕМА
ЦЕНТРАЛИЗОВАННОГО
УПРАВЛЕНИЯ

ДАТЧИКИ
ПОГОДНЫХ
УСЛОВИЙ

КАПЕЛЬНЫЙ/
МИКРОКАПЕЛЬНЫЙ
ПОЛИВ



Владелец каталога

Менеджер по продажам

Мобильный телефон

E-mail

Примечание

ТО, ЧТО ВЫ ДЕРЖИТЕ СЕЙЧАС В РУКАХ ЯВЛЯЕТСЯ ПОСЛЕДНЕЙ ИННОВАЦИОННОЙ РАЗРАБОТКОЙ В ИНДУСТРИИ ПОЛИВА.

Данный каталог профессионального оборудования для полива разработан так, чтобы вы могли легко и быстро найти то, что нужно. Мы упростили навигацию по каждому разделу с помощью указателей, а также панели в верхней части каждой страницы, выделив основные характеристики продукции. Мы изменили дизайн таблицы технических характеристик и описания продукции для того, чтобы информация было легче читать и воспринимать.

Это не просто печатный каталог, но помощник нашему веб-сайту hunterindustries.com. Каждый продукт теперь имеет легко запоминаемую ссылку, указанную на каждой странице (например, www.hunterindustries.com/ICORE) перейдя по которой вы сможете найти на сайте более подробную информацию, изображение, а также технические спецификации к нему. Мы сумели сделать каталог простым и прозрачным, но в то же время содержащим большой объем информации.

«ДАННЫЙ КАТАЛОГ, ТАКЖЕ КАК И ВСЕ НАШИ ИННОВАЦИОННЫЕ РАЗРАБОТКИ ЯВЛЯЮТСЯ ОТВЕТОМ НА ПОТРЕБНОСТИ НАШИХ ЗАКАЗЧИКОВ»

В каталоге представлено много новых продуктов, все они перечислены на обложке. С их помощью проектирование и установка станут более простыми, полив будет возможно осуществлять более эффективно, уменьшая расход, и, тем самым сберегая воду.

Данный каталог, также как и все наши инновационные разработки являются ответом на потребности наших заказчиков. Пожалуйста, продолжайте информировать нас о своих потребностях и мы сможем сохранить свою репутацию Инноватора в области полива.

Грег Хантер
Вице президент по маркетингу
Hunter Industries, Inc.



Грег Хантер
Вице президент по маркетингу

Hunter[®]

НОВИНКИ

ПРЕТВОРЯЕМ ПРОЕКТНЫЕ РАЗРАБОТКИ В РЕАЛЬНУЮ ЖИЗНЬ

Ротор I-40 установлен на стадионе КвалКом в Сан Диего, Калифорния.



16 РОТОРНЫЕ
РАЗБРЫЗГИВАТЕЛИ

PGP ULTRA

Теперь с полнокруговым вращением на 360°, трудно ломаемым механизмом с автоматическим возвратом к заданному сектору полива и многими другими функциями.



28 РОТОРНЫЕ
РАЗБРЫЗГИВАТЕЛИ

СОПЛА ДЛЯ I-90

Расширенный с шести до девяти набор сопел для I-90 дает возможность ближнего и дальнего полива.



36 ВЕЕРНЫЕ
РАЗБРЫЗГИВАТЕЛИ

СЕРИЯ PRO-SPRAY®

Три типа. Выберите подходящий вам.



55 КЛАПАНЫ

ACCU-SYNC™

Удобный в обращении регулятор, подходящий ко всем моделям клапанов. Легко настраиваемые и готовые к установке модели.



68 ПУЛЬТЫ
УПРАВЛЕНИЯ

X-CORE

Простой пульт управления теперь с Solar Sync и возможностью дистанционного управления.



72 ПУЛЬТЫ
УПРАВЛЕНИЯ

I-CORE

В нем теперь есть возможность модульного расширения, удобный интерфейс и шесть языков на выбор.



73 ПУЛЬТЫ
УПРАВЛЕНИЯ

DUAL

Двух проводные системы требуют меньше затрат на установку, обслуживание и оборудование.

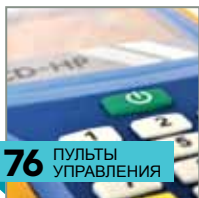

76 ПУЛЬТЫ
УПРАВЛЕНИЯ

ICD-HP

Незаменимый в поле инструмент профессионального настройщика декодерной системы, сокращающий время на установку и диагностику.



82 ЦЕНТРАЛИЗОВАННОЕ
УПРАВЛЕНИЕ

IMMS 3.0

Система централизованного управления теперь доступна с графическим интерфейсом пользователя и настраиваемой системой навигации по карте.

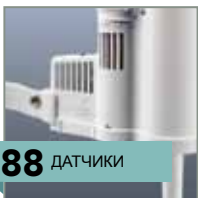

88 ДАТЧИКИ

WIRELESS RAIN-CLIK

Беспроводной датчик дождя новые модели, возможные для установки в любой точке мира, улучшенная конструкция, оптимизирующая использование воды.



90 ДАТЧИКИ

WIRELESS SOLAR-SYNC

Беспроводной датчик солнечной радиации. Простой и компактный датчик метеоусловий теперь доступен в беспроводном исполнении для удобной и быстрой установки.

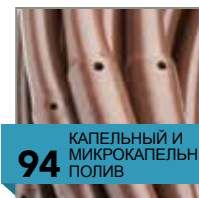

94 КАПЕЛЬНЫЙ И
МИКРОКАПЕЛЬНЫЙ
ПОЛИВ

PLD: ТРОЙНИК И ВОЗДУШНЫЙ КЛАПАН

Подача воды осуществляется более медленно, достигая эффекта более равномерного распределения, что позволяет ускорить достижение поставленной задачи.

ЗАЛОГ ЭФФЕКТИВНОЙ СИСТЕМЫ ПОЛИВА

Правильно спроектированная, управляемая и обслуживаемая система полива – неперенное условие здорового цветущего ландшафта. Оборудование HUNTER, приведенное ниже, максимизирует эффективность используемой вами воды.

PGP Ultra и I-20



Роторные дождеватели Hunter – лучшее решение для осуществления полива больших площадей. Наши сопла разработаны для того, чтобы обеспечивать превосходные показатели распределения воды при небольшом уровне осадков, чтобы ваш участок выглядел наилучшим образом, а вода использовалась максимально эффективно.

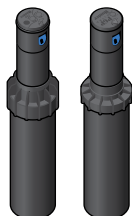

Pro-Spray и Сопла



Превосходный полив небольших участков обеспечат веерные дождеватели. Спринклеры Hunter можно установить с регуляторами давления для того, чтобы осуществлять максимально результативный полив. Веерные сопла Hunter разработаны и протестированы с особой тщательностью для обеспечения оптимального полива и эффективного использования воды.

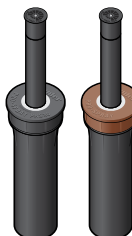

MP Rotator



Отличное решение для участков небольшого и среднего размера. Этот высокоэффективный дождеватель дает возможность достигнуть превосходные результаты и сократить расход воды на 30%.



PGV, ICV и Комплекты для подключения капельного полива



Линейка отлично зарекомендовавших себя в плане надежности и точности клапанов Hunter. Accu-Sync может использоваться в системах с повышенным давлением для того, чтобы продлить срок службы ее компонентов и обеспечить правильное давление, подаваемое к дождевателям. Drip zone kits собраны из регуляторов давления и фильтров для обеспечения подачи правильного давления и очищенной воды в системы капельного и микрокапельного орошения.

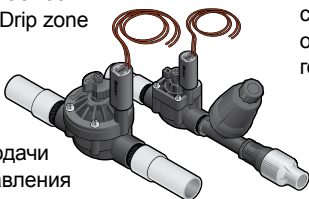

Капельное и Микрокапельное Орошение



Капельное орошение является правильным вариантом полива определенных территорий. Вода подается непосредственно в прикорневую зону растения, позволяя оптимизировать объем подаваемой воды. Микрокапельная система может использоваться в случаях, когда необходимо осуществить полив горшочных растений.



Pro-C/I-Core



Очень важно для установки на объекте выбрать правильный пульт управления, который будет учитывать все особенности: от непредсказуемых погодных условий до требований по расходу воды местного органа управления. Использование легко настраиваемого пульта с возможностью подключения к нему датчиков – первый шаг к эффективно функционирующей системе полива.



Flow-Clik/HFS



Датчики потока останавливают работу системы в случае возникновения протечек или выхода из строя одного из компонентов. Flow-Clik работает с большинством пультов управления Hunter, производя приостановку полива, HFS совместим с некоторыми пультами, осуществляет мониторинг потока и выдавая отчет.



Solar Sync



Датчик солнечной радиации Solar Sync производит анализ погодных условий, работая в паре с пультом управления, для того, чтобы исключить неэффективный расход воды.

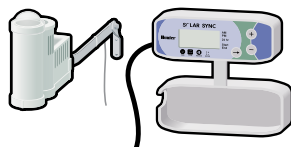

ЛЕГЕНДА

- ВЕЕРНЫЕ ДОЖДЕВАТЕЛИ
- РОТОРНЫЕ ДОЖДЕВАТЕЛИ
- MP ROTATOR
- КЛАПАНЫ
- КАПЕЛЬНЫЙ ПОЛИВ
- ДАТЧИК ПОГОДЫ
- ДАТЧИК ПОТОКА
- ПУЛЬТ УПРАВЛЕНИЯ



СОДЕРЖАНИЕ

РОТОРНЫЕ ДОЖДЕВАТЕЛИ

ВЕРНЫЕ ДОЖДЕВАТЕЛИ/ СОПЛА

MP ROTATOR

КЛАПАНЫ

ПУЛЬТЫ УПРАВЛЕНИЯ

Отличительные особенности.....	10	Отличительные особенности.....	32	Эко Ротатор.....	48	Отличительные особенности.....	54	Отличительные особенности.....	66
PGJ.....	12	PS Ultra.....	34	MP Ротатор.....	50	Accu-Sync™.....	55	X-Core.....	68
SRM.....	13	Pro-Spray®.....	36			SRV.....	56	PCC.....	69
PGP®.....	14	PRS30.....	37			PGV.....	57	Pro-C.....	70
PGP® Ultra.....	16	PRS40.....	38			PGV Jar-Top.....	58	ICC.....	71
I-20.....	18	Сопла с регулируемым сектором полива.....	40			PGV-ASV.....	59	I-Core.....	72
I-25.....	20	Сопла с нерегулируемым сектором полива для Pro-Spray®.....	42			ICV.....	60	DUAL.....	73
I-35.....	22	Сопла.....	44			IBV.....	61	ACC.....	74
I-40.....	24	Сопла/Бабблеры.....	45			Водяные розетки.....	62	ACC-99D.....	75
I-60.....	26							HFS.....	76
I-90.....	28							ICD-HP.....	76
								ROAM.....	77
								ICR.....	77
								SVC.....	78
								WVS.....	78
								XC Hybrid.....	79
								Eco Logic.....	80



**ЦЕНТРАЛИЗОВАННОЕ
УПРАВЛЕНИЕ (ЦУ)**

**ДАТЧИКИ
ПОГОДЫ**

**КАПЕЛЬНЫЙ/
МИКРОКАПЕЛЬНЫЙ
ПОЛИВ**

АКСЕССУАРЫ

**ТЕХНИЧЕСКАЯ
ЧАСТЬ**

IMMS 3.0 82	Mini-Clik® 86	PLD 94	Аксессуары 100	Взаимозаменяемые компоненты 102
	Freeze-Clik® 86	Микрокапельный полив 95		Нормы полива 106
	Wind-Clik® 87	Комплект подключения капельного полива... 96		Полив склонов 107
	Миниметеостанция.. 87	Иллюстрация проекта 97		Высота струи 108
	Rain-Clik™ 88	Система полива корней RZWS 98		Таблицы моделей серии PLD 110
	Flow-Clik™ 89			Таблица моделей комплектов для подключения капельного полива .. 111
	Реле запуска насоса 89			Коэффициенты пересчета 112
	Solar Sync 90			Таблицы значений потери на трение..... 113
	ET System 91			Характеристики кабеля 120
				Сечение кабеля 121
				Дополнительная информация 122

Смотри страницу 126 – Положение о гарантии.

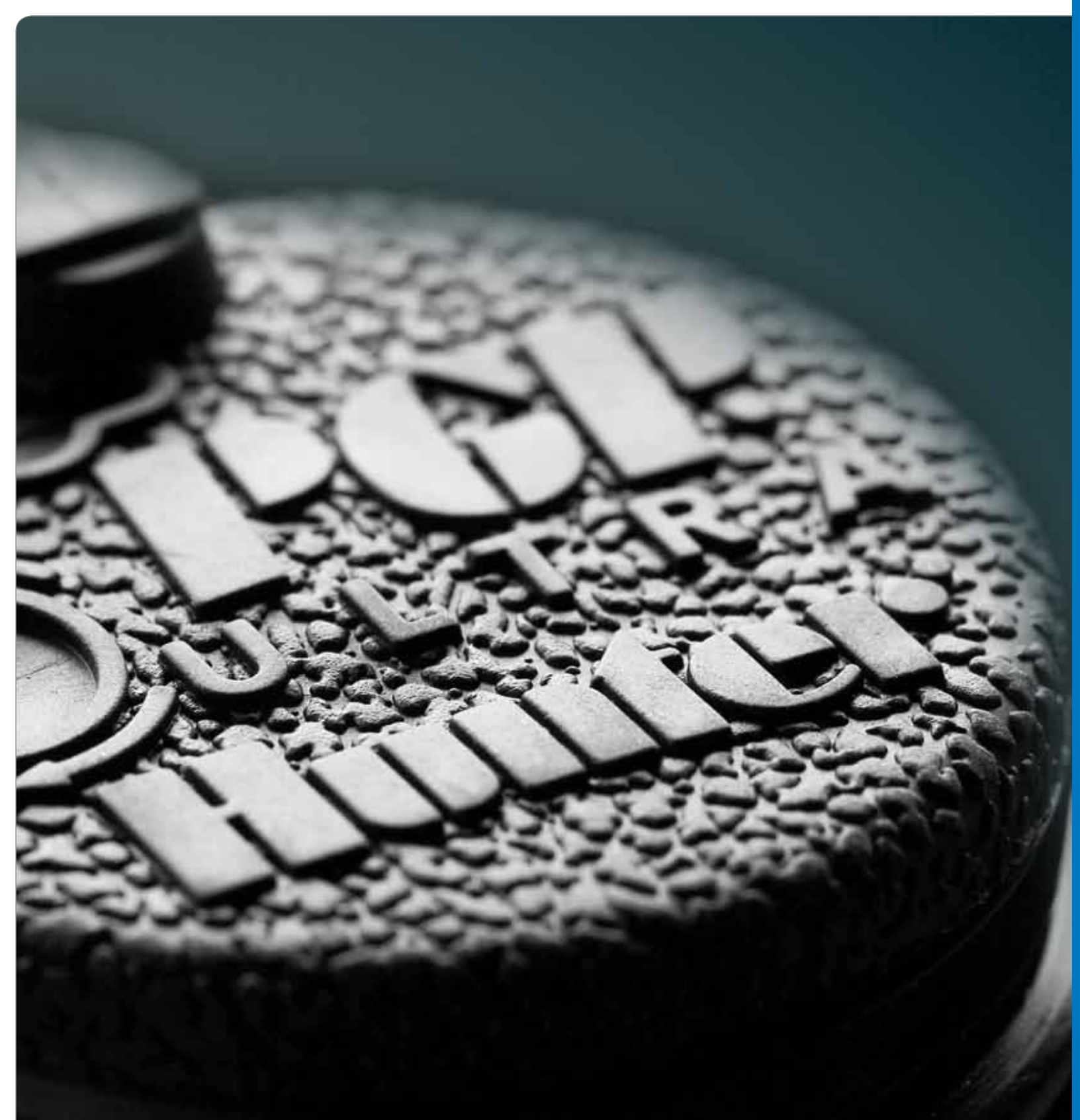

ПОГОВОРИМ О РЕВОЛЮЦИИ. Если бы Эдвин Хантер изобрел ротор, которому суждено было впоследствии стать блокбастером PGP, в середине 1980х, произошли бы коренные изменения всей отрасли. Имея теперь всю линейку, которая способна удовлетворить любые потребности, роторные дождеватели Hunter являются олицетворением совокупности накопленного десятилетиями опыта, а также новейших инновационных разработок.

РОТОРНЫЕ ДОЖДЕВАТЕЛИ

ТАБЛИЦА ПОДБОРА

	PGJ	SRM	PGP	PGP ULTRA	I-20	I-25	I-35	I-40	I-60	I-90
ПРИМЕНЕНИЕ										
Расстояние от 4.5 м до 11.5 м	•	•		•	•					
Расстояние от 7.6 м до 14 м			•	•	•					
Расстояние более 14 м						•	•	•	•	•
Частный приусадебный участок	•	•	•	•	•					
Коммерческие объекты/ Территории торговых центров				•	•	•	•	•	•	•
Спортивные сооружения					•	•	•	•		•
Участки с повышенной опасностью вандализма				•	•	•	•	•		•
Системы с низким давлением воды	•	•	•	•					•	
Дождеватели на штанге	•			•	•					
Надпочвенный покров и /или кустарник	•		•	•	•					
Крышка, указывающая на то, что используется не питьевая вода	•			•	•	•	•	•	•	•

ОТЛИЧИТЕЛЬНЫЕ ОСОБЕННОСТИ

АВТОМАТИЧЕСКИЙ ВОЗВРАТ К ЗАДАННОМУ СЕКТОРУ ПОЛИВА

Данная антивандальная функция возвращает заданный сектор полива даже в случаях, когда поливочную головку с усилием провернули в другую сторону.

PGP Ultra, I-20, I-25, I-35, I-40

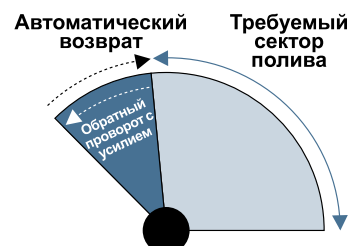

ПРОЧНЫЙ ПОВОРОТНЫЙ МЕХАНИЗМ

Запатентованный, трудно ломаемый, антивандальный поворотный механизм.

PGP Ultra, I-20, I-25, I-35, I-40



РЕГУЛИРУЕМОЕ И ПОЛНОКРУГОВОЕ ВРАЩЕНИЕ В ОДНОЙ МОДЕЛИ

Запатентованное устройство с возможностью настройки определенного сектора полива, а также полнокругового вращения.

PGP Ultra, I-20, I-25, I-35, I-40

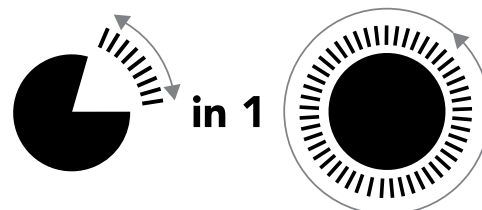

РЕГУЛИРОВОЧНЫЙ ВИНТ ТЕПЕРЬ ИМЕЕТ ШЛЯПКУ С ПРОРЕЗЬЮ ДЛЯ ПЛОСКОЙ ОТВЕРТКИ

Теперь регулировку можно производить как с помощью специального регулировочного ключа Hunter, так и с помощью обычной плоской отвертки.

PGJ, PGP Ultra, I-20, I-35



FLOSTOP™ ПЕРЕКРЫВАЕТ ПОДАЧУ ВОДЫ В ОТДЕЛЬНОМ ОЖДЕВАТЕЛЕ БЕЗ ОСТАНОВКИ ВСЕЙ СИСТЕМЫ.

Данная функция позволяет, к примеру, осуществить замену сопла в конкретном спринклере в то время, как вся система будет продолжать полив в заданном режиме.

I-20, I-35



ПРОТИВОПОЛОЖНЫЕ СОПЛА С ПОВОРОТОМ НА 360°

Благодаря своей конструкции сопла с полным поворотом обеспечивают отличный полив. Основные и дополнительные сопла, расположенные на противоположных сторонах вращающейся головки, направляют поток воды в противоположные стороны во время вращения разбрызгивателя, обеспечивая качественный полив на близком и средней дальности расстоянии.

I-40, I-90



СОПЛА РАЗЛИЧНЫХ ЦВЕТОВ

Гораздо легче различать, устанавливать и эксплуатировать сопла, когда они различных цветов.

I-25, I-35, I-60, I-90



ШТАНГА ИЗ НЕРЖАВЕЮЩЕЙ СТАЛИ

Для плохой почвы и непредсказуемых погодных условий или в местах большого скопления людей штанга из нержавеющей стали обеспечивает прочность конструкции.

Стандартная комплектующая для моделей I-40 и I-60;
дополнительная – для моделей I-20, I-25 и I-35



КРЫШКА, УКАЗЫВАЮЩАЯ НА ТО, ЧТО ИСПОЛЬЗУЕТСЯ НЕПИТЬЕВАЯ ВОДА

Крышка пурпурного цвета обозначает, что для полива используется непитьевая вода.

PGJ, PGP Ultra, I-20, I-25, I-35, I-40, I-60, I-90



ЗАПОРНЫЙ КЛАПАН

Поскольку воздух, попав в разбрызгиватель, может причинить серьезные повреждения ротору и трубам, запорный клапан предотвращает слив, если система отключена. Благодаря этому экономится вода, снижается нагрузка на систему и продляется срок ее эксплуатации.

PGJ, PGP Ultra, I-20, I-25, I-35, I-40, I-60, I-90



PGJ

ПРИМЕНЕНИЕ

Частный приусадебный
участок

РАДИУС

4,3 – 11,6 м

РАСХОД

0,13 – 1,23 м³/ч
2,2 – 20,5 л/мин

МОДЕЛЬ РАЗБРЫЗГИВАТЕЛЯ PGJ ОСНАЩЕНА САМЫМИ ЛУЧШИМИ ФУНКЦИЯМИ РОТОРНЫХ РАЗБРЫЗГИВАТЕЛЕЙ И ИМЕЕТ КОМПАКТНУЮ КОНСТРУКЦИЮ.



Сопло PGJ – Рабочие характеристики (метрические)

Сопло	Давление бар	Давление кПа	Радиус м	Расход м³/ч	Расход л/мин	■	▲
,75	1,7	170	4,3	0,13	2,2	14	17
	2,0	200	4,6	0,14	2,4	14	16
	2,5	250	4,9	0,16	2,7	13	15
	3,0	300	5,2	0,18	3,0	13	15
	3,5	350	5,2	0,19	3,2	14	17
3,8	380	5,5	0,20	3,4	13	15	
1,0	1,7	170	5,2	0,18	3,0	13	15
	2,0	200	5,5	0,19	3,2	13	15
	2,5	250	5,5	0,21	3,5	14	16
	3,0	300	5,8	0,23	3,8	14	16
	3,5	350	5,8	0,24	4,1	15	17
3,8	380	6,1	0,25	4,2	14	16	
1,5	1,7	170	6,1	0,27	4,5	15	17
	2,0	200	6,4	0,29	4,8	14	16
	2,5	250	6,4	0,32	5,4	16	18
	3,0	300	6,7	0,36	6,0	16	18
	3,5	350	6,7	0,39	6,4	17	20
3,8	380	7,0	0,40	6,7	16	19	
2,0	1,7	170	7,0	0,34	5,6	14	16
	2,0	200	7,3	0,37	6,2	14	16
	2,5	250	7,3	0,42	7,1	16	18
	3,0	300	7,6	0,48	8,0	17	19
	3,5	350	7,6	0,53	8,8	18	21
3,8	380	7,9	0,56	9,3	18	20	
2,5	1,7	170	7,9	0,46	7,6	15	17
	2,0	200	8,2	0,49	8,1	14	17
	2,5	250	8,2	0,54	9,0	16	18
	3,0	300	8,5	0,59	9,8	16	19
	3,5	350	8,5	0,63	10,5	17	20
3,8	380	8,8	0,65	10,9	17	19	
3,0	1,7	170	8,8	0,51	8,5	13	15
	2,0	200	9,1	0,56	9,3	13	15
	2,5	250	9,1	0,64	10,6	15	18
	3,0	300	9,4	0,72	12,0	16	19
	3,5	350	9,4	0,78	13,1	18	20
3,8	380	9,8	0,82	13,7	17	20	
4,0	1,7	170	9,8	0,80	13,3	17	19
	2,0	200	10,1	0,83	13,8	16	19
	2,5	250	10,1	0,89	14,8	18	20
	3,0	300	10,4	0,94	15,7	17	20
	3,5	350	10,4	0,98	16,3	18	21
3,8	380	10,7	1,00	16,7	18	20	
5,0	1,7	170	10,7	1,02	17,0	18	21
	2,0	200	11,0	1,06	17,6	18	20
	2,5	250	11,0	1,11	18,5	18	21
	3,0	300	11,3	1,17	19,4	18	21
	3,5	350	11,3	1,21	20,1	19	22
3,8	380	11,6	1,23	20,5	18	21	

Примечание: Норма полива рассчитана для поворота на 180°. Норма полива для поворота на 360° рассчитывается делением указанной нормы на 2. Оптимальные характеристики выделены жирным шрифтом.

ХАРАКТЕРИСТИКИ

- Модели: кустарниковый, 10 см, 15 см, 30 см
- Сектор полива: 40 – 360°
- Кол-во сопел: 8
- Модели сопел: 0,75 – 5,0
- Стандартное сопло заводской установки: только 2,0
- Заводское резиновое покрытие
- Верхняя регулировка сектора полива
- Механизм быстрой проверки сектора полива
- Смазка водой зубчатой передачи
- Гарантийный срок: 2 года

ОТЛИЧИТЕЛЬНЫЕ ОСОБЕННОСТИ

- Регулировочный винт со шляпкой и прорезью
- Крышка, указывающая на то, что для полива используется непитьевая вода (дополнительно)
- Запорный клапан (дополнительно)
- = *Подробнее см. на стр. 10 и 11*

РАБОЧИЕ ХАРАКТЕРИСТИКИ

Радиус: 4,3 – 11,6 м

Расход: 0,13 – 1,23 м³/ч; 2,2 – 20,5 л/мин

Рекомендуемое давление: 1,7 – 3,8 бар; 170 – 380 кПа

Рабочее давление: 1,4 – 6,9 бар; 140 – 690 кПа

Норма полива: приблизительно 15 мм/ч

Угол наклона сопла: приблизительно 14°

ЗАВОДСКИЕ КОМПЛЕКТУЮЩИЕ

Запорный клапан (высотой до 2 м)

Крышка, указывающая на то, что для полива используется непитьевая вода

КОМПЛЕКТУЮЩИЕ НА ВЫБОР

Запорный клапан

(высотой до 2,1 м; ПАРТ-НОМЕР 462078)



PGJ-00: Общая высота: 18 см
Диаметр штанги: 3 см
Диаметр впускного отверстия:
1/2" (внутр резьба)



PGJ-04: Общая высота: 18 см
Высота выдвигной штанги: 10 см
Диаметр штанги: 3 см
Диаметр впускного отверстия:
1/2" (внутр резьба)



PGJ-06: Общая высота: 23 см
Высота выдвигной штанги: 15 см
Диаметр штанги: 3 см
Диаметр впускного отверстия:
1/2" (внутр резьба)

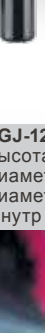

PGJ-12: Общая высота: 41 см
Высота выдвигной штанги: 30 см
Диаметр штанги: 3 см
Диаметр впускного отверстия:
1/2" (внутр резьба)



ТАБЛИЦА ТЕХНИЧЕСКИХ ХАРАКТЕРИСТИК

www.hunterindustries.com/PGJ

МОДЕЛИ	СТАНДАРТНЫЕ ХАРАКТЕРИСТИКИ	ДОПОЛНИТЕЛЬНЫЕ ХАРАКТЕРИСТИКИ
PGJ-00 = кустарниковый		R
PGJ-04 = 10 см (4") выдвигная штанга	Регулируемый сектор полива, 8 стандартных сопел	V, R
PGJ-06 = 15 см (6") выдвигная штанга		V, R
PGJ-12 = 30 см (12") выдвигная штанга		V, R

V = Запорный клапан
R = Запорный клапан и Крышка, указывающая на то, что для полива используется непитьевая вода

ПРИМЕРЫ

PGJ-04	10 см (4") выдвигная штанга, регулируемый сектор полива
PGJ-06 - V	15 см (6") выдвигная штанга, регулируемый сектор полива и запорный клапан
PGJ-12 - R	30 см (12") выдвигная штанга, регулируемый сектор полива, запорный клапан и Крышка, указывающая на то, что для полива используется непитьевая вода

SRM

ПРИМЕНЕНИЕ

Частный приусадебный
участок

РАДИУС

4,0 – 9,4 м

РАСХОД

0,08 – 0,82 м³/ч
1,4 – 13,7 л/мин

ЭТОТ РОТОРНЫЙ РАЗБРЫЗГИВАТЕЛЬ МАЛОЙ ДАЛЬНОСТИ ПОЛИВА ОБЕСПЕЧИВАЕТ НИЗКУЮ НОРМУ РАСХОДА (МОЖЕТ ЗАМЕНЯТЬ ВЕЕРНЫЙ ДОЖДЕВАТЕЛЬ).

ХАРАКТЕРИСТИКИ

- Модель: 10 см
- Сектор полива: 40 – 360°
- Кол-во сопел: 6
- Модели сопел: 0.50 – 3.0
- Стандартное сопло заводской установки: только 3,0
- Верхняя регулировка сектора полива
- Механизм быстрой проверки установленного сектора полива
- Смазка водой зубчатой передачи
- Гарантийный срок: 2 года

РАБОЧИЕ ХАРАКТЕРИСТИКИ

Радиус: 4,0 – 9,4 м

Расход: 0,08 – 0,82 м³/ч; 1,4 – 13,7 л/мин

Рекомендуемое давление: 1,7 – 3,8 бар;
170 – 380 кПа

Рабочее давление: 1,4 – 7 бар;
140 – 700 кПа

Норма полива: приблизительно 11 мм/ч

Угол наклона сопла: приблизительно 18°

ДОПОЛНИТЕЛЬНЫЕ
КОМПЛЕКТУЮЩИЕ

Запорный клапан (высотой до 2,1 м;
ПАРТ-НОМЕР 462078)

Сопло SRM - Рабочие характеристики
(метрические)

Сопло	Давление		Радиус м	Расход		Норма мм/ч	
	бар	кПа		м³/ч	л/мин	■	▲
,50	1,7	170	4,0	0,08	1,4	11	12
	2,0	200	4,3	0,09	1,6	10	12
	2,5	250	4,3	0,11	1,8	12	14
	3,0	300	4,6	0,12	2,0	12	13
	3,5	350	4,6	0,13	2,2	13	15
,75	3,8	380	4,9	0,14	2,3	12	14
	1,7	170	4,9	0,13	2,2	11	13
	2,0	200	5,2	0,14	2,4	11	12
	2,5	250	5,2	0,16	2,7	12	14
1,0	3,0	300	5,5	0,18	3,0	12	14
	3,5	350	5,5	0,19	3,2	13	15
	3,8	380	5,8	0,20	3,4	12	14
	1,7	170	5,8	0,18	2,9	11	12
1,5	2,0	200	6,1	0,19	3,2	10	12
	2,5	250	6,1	0,21	3,5	11	13
	3,0	300	6,4	0,24	3,9	12	13
	3,5	350	6,4	0,25	4,2	12	14
	3,8	380	6,7	0,26	4,4	12	14
2,0	1,7	170	6,7	0,27	4,5	12	14
	2,0	200	7,0	0,29	4,8	12	14
	2,5	250	7,0	0,32	5,4	13	15
	3,0	300	7,3	0,36	6,0	13	16
3,0	3,5	350	7,3	0,39	6,5	15	17
	3,8	380	7,6	0,40	6,7	14	16
	1,7	170	7,3	0,35	5,8	13	15
	2,0	200	7,9	0,38	6,3	12	14
	2,5	250	7,9	0,43	7,1	14	16
3,0	3,0	300	8,2	0,48	8,0	14	16
	3,5	350	8,2	0,53	8,8	16	18
	3,8	380	8,5	0,55	9,2	15	17
	1,7	170	8,2	0,51	8,5	15	17
	2,0	200	8,5	0,56	9,3	15	18
3,0	2,5	250	8,5	0,64	10,6	17	20
	3,0	300	9,1	0,72	12,0	17	20
	3,5	350	9,1	0,78	13,1	19	22
	3,8	380	9,4	0,82	13,7	18	21

Примечание: Норма полива рассчитана для поворота на 180°. Норма полива для поворота на 360° рассчитывается делением указанной нормы на 2. Оптимальные характеристики выделены жирным шрифтом.



PGJ-04: Общая высота: 18 см
Высота выдвинутой штанги: 10 см
Диаметр штанги: 3 см
Диаметр впускного отверстия:
1/2" внутренняя резьба

РОТОРНЫЕ
ДОЖДЕВАТЕЛИ

ТАБЛИЦА ТЕХНИЧЕСКИХ ХАРАКТЕРИСТИК

www.hunterindustries.com/SRM

МОДЕЛИ	СТАНДАРТНЫЕ ХАРАКТЕРИСТИКИ
SRM-04 = 10 см (4") выдвинуемая штанга	Регулируемый сектор полива, 6 стандартных сопел

EXAMPLE

SRM-04	10 см (4") выдвинуемая штанга, регулируемый сектор полива
---------------	---

PGP

ПРИМЕНЕНИЕ

Частный приусадебный
участок

РАДИУС

6,4 – 15,8 м

РАСХОД

0,10 – 3,22 м³/ч
1,7 – 53,7 л/мин

**ВОТ УЖЕ 30 ЛЕТ САМЫЙ ПОПУЛЯРНЫЙ РОТОРНЫЙ
РАЗБРЫЗГИВАТЕЛЬ УДЕРЖИВАЕТ СВОИ
ЛИДИРУЩИЕ ПОЗИЦИИ.**

ХАРАКТЕРИСТИКИ

- Модель: 10 см
- Сектор полива: 40 – 360°
- Кол-во сопел: 27
- Модели сопел: #1 – #12 красный, 1,5 – 8,0 голубой, #4 – #10 светло-серый
- Заводское резиновое покрытие
- Верхняя регулировка сектора полива
- Механизм быстрой проверки сектора полива
- Смазка водой зубчатой передачи
- Гарантийный срок: 3 года

ОТЛИЧИТЕЛЬНЫЕ ОСОБЕННОСТИ

- Сопла с низким углом полива

РАБОЧИЕ ХАРАКТЕРИСТИКИ

Радиус: 6,4 – 15,8 м

Расход: 0,10 – 3,22 м³/ч; 1,7 – 53,7 л/мин

Рекомендуемое давление: 1,7 – 4,5 бар; 170 – 450 кПа

Рабочее давление: 1,4 – 7 бар; 140 – 700 кПа

Норма полива: приблизительно 10 мм/ч

Угол наклона сопла: стандартный = 25°, низкий = 13°

ЗАВОДСКИЕ КОМПЛЕКТУЮЩИЕ

Сопла: #5 – #8 красный, 1,5 – 4,0 голубой

КОМПЛЕКТУЮЩИЕ НА ВЫБОР

Запорный клапан (высотой до 1,2 м; ПАРТ-НОМЕР 142300)



PGP-ADJ: Общая высота: 19 см
Высота выдвижной штанги: 10 см
Диаметр штанги: 4 см
Диаметр впускного отверстия: 3/4"
внутренняя резьба



ТАБЛИЦА ТЕХНИЧЕСКИХ ХАРАКТЕРИСТИК

www.hunterindustries.com/PGP

МОДЕЛИ	СТАНДАРТНЫЕ ХАРАКТЕРИСТИКИ	СОПЛА
PGP-ADJ-B = 10 см (4") выдвижная штанга	Регулируемый сектор полива и сопла ГОЛУБОГО цвета	1,5 to 4,0 = № сопла заводской установки
PGP-ADJ = 10 см (4") выдвижная штанга	Регулируемый сектор полива и сопла КРАСНОГО цвета	#5 to #8 = № сопла заводской установки
PGP-ATR = замена при ударе	Регулируемый сектор полива и сопла КРАСНОГО цвета	#7 = № сопла заводской установки

ПРИМЕРЫ

PGP-ADJ	10 см (4") выдвижная штанга, регулируемый сектор полива и сопла красного цвета
PGP-ADJ-B - 3,0	10 см (4") выдвижная штанга, регулируемый сектор полива и сопло 3,0 голубого цвета
PGP-ADJ - 07	10 см (4") выдвижная штанга, регулируемый сектор полива и сопло #7 красного цвета

ПРИМЕНЕНИЕ

Частный приусадебный участок/
Небольшие коммерческие объекты

РАДИУС

4,9 – 14,0 м

РАСХОД

0,07 – 3,23 м³/ч
1,2 – 53,8 л/мин

ОБНОВЛЕННАЯ МОДЕЛЬ ПЕРВОКЛАССНОГО РАЗБРЫЗГИВАТЕЛЯ PGP С НОВЫМИ ХАРАКТЕРИСТИКАМИ.

ХАРАКТЕРИСТИКИ

- Модели: кустарниковый, 10 см, 30 см
- Сектор полива: 50 – 360°
- Кол-во сопел: 22
- Модели сопел: 1,5 – 8,0 голубой, 2,0 – 4,5 светло-серый, 0,50 – 3,0 черный, 6,0 – 13,0 зеленый
- Заводское резиновое покрытие
- Верхняя регулировка сектора полива
- Механизм быстрой проверки сектора полива
- Смазка водой зубчатой передачи
- Гарантийный срок: 3 года

ОТЛИЧИТЕЛЬНЫЕ ОСОБЕННОСТИ

- Автоматический возврат заданного сектора полива
 - Несъемный привод
 - Полнокруговой и регулируемый сектор в одной модели
 - Регулировочный винт с головкой и прорезью
 - Крышка, указывающая на то, что для полива используется непитьевая вода
 - Запорный клапан (дополнительно)
 - Сопла с низким углом полива
- = Подробнее см. на стр. 10 и 11

РАБОЧИЕ ХАРАКТЕРИСТИКИ

Радиус: 4,9 – 14,0 м
Расход: 0,07 – 3,23 м³/ч; 1,2 – 53,8 л/мин
Рекомендуемое давление: 1,7 – 4,5 бар; 170 – 450 кПа
Рабочее давление: 1,4 – 7 бар; 140 – 700 кПа
Норма полива: 10 мм/ч приблизительно
Угол наклона сопла: стандартный = 25°, низкий = 13°

ЗАВОДСКИЕ КОМПЛЕКТУЮЩИЕ

Сопла: 1,5 – 4,0
Запорный клапан (высота до 3 м)
Крышка, указывающая на то, что для полива используется непитьевая вода

ДОПОЛНИТЕЛЬНЫЕ КОМПЛЕКТУЮЩИЕ

Запорный клапан (высота до 3 м; ПАРТ-НОМЕР 142300)

Новый ключ для регулировки сопла: регулирует так, как вам нужно



Квадратное верхнее сопло легко в установке



PGP-00: Общая высота: 19 см
Диаметр штанги: 4,5 см
Диаметр впускного отверстия: 3/4" внутренняя резьба



PGP-04: Общая высота: 19 см
Высота выдвигной штанги: 10 см
Диаметр штанги: 4,5 см
Диаметр впускного отверстия: 3/4" внутренняя резьба



PGP-12: Общая высота: 43 см
Высота выдвигной штанги: 30 см
Диаметр штанги: 4,5 см
Диаметр впускного отверстия: 3/4" внутренняя резьба



ТАБЛИЦА ТЕХНИЧЕСКИХ ХАРАКТЕРИСТИК

www.hunterindustries.com/PGPULTRA

МОДЕЛИ	СТАНДАРТНЫЕ ХАРАКТЕРИСТИКИ	ДОПОЛНИТЕЛЬНЫЕ ХАРАКТЕРИСТИКИ	СОПЛА
PGP-00 = кустарниковый	Регулируемый сектор полива, пластмассовая штанга, 8 стандартных сопел и 4 сопла с низким углом полива	CV, CV-R CV = запорный клапан CV-R = Запорный клапан и крышка, указывающая на то, что для полива используется непитьевая вода	1,5 to 4,0 = № сопла заводской установки
PGP-04 = 10 см (4") выдвигная штанга			
PGP-12 = 30 см (12") выдвигная штанга			

ПРИМЕРЫ

PGP-04	10 см (4") выдвигная штанга, регулируемый сектор полива
PGP-00 - CV - 2,5	кустарниковый разбрызгиватель, регулируемый сектор полива, запорный клапан и сопло 2,5
PGP-12 - CV-R - 4,0	30 см (12") выдвигная штанга, регулируемый сектор полива, запорный клапан, крышка, указывающая на то, что для полива используется непитьевая вода и сопло 4,0

ПРИМЕНЕНИЕ

**Частный приусадебный участок/
Коммерческие объекты**

РАДИУС

4,9 – 14,0 м

РАСХОД

**0,07 – 3,23 м³/ч
1,2 – 53,8 л/мин**

I-20

РОТОРНЫЙ ДОЖДЕВАТЕЛЬ I-20 ОБЛАДАЕТ ВСЕМИ ФУНКЦИЯМИ, КОТОРЫЕ ВАМ НЕОБХОДИМЫ.

ХАРАКТЕРИСТИКИ

- Модели: кустарниковый, 10 см, 15 см, 30 см
- Модели (нерж.сталь): 10 см, 15 см
- Сектор полива: 50 – 360°
- Кол-во сопел: 22
- Штанга для сопла: 1,5 – 8,0 голубой, 2,0 – 4,5 светло-серый, 0,50 – 3,0 черный, 6,0 – 13,0 зеленый
- Заводское резиновое покрытие
- Верхняя регулировка сектора полива
- Механизм быстрой проверки установленного сектора полива
- Смазка водой зубчатой передачи
- Гарантийный срок: 5 лет

ОТЛИЧИТЕЛЬНЫЕ ОСОБЕННОСТИ

- Автоматический возврат заданного сектора полива
 - Несъемный привод
 - Полнокруговой (360°) и настраиваемый сектор полива в одной модели
 - Регулировочный винт с головкой и прорезью
 - Контроль останова полива FloStop®
 - Крышка, указывающая на то, что для полива используется непитьевая вода
 - Штанга из нержавеющей стали
 - Запорный клапан (высотой до 3 м; дополнительно)
 - Сопла с низким углом полива
- = Подробнее см. на стр. 10 и 11

РАБОЧИЕ ХАРАКТЕРИСТИКИ

Радиус: 4,9 – 14,0 м
 Расход: 0,07 – 3,23 м³/ч; 1,2 – 53,8 л/мин
 Рекомендуемое давление: 1,7 – 4,5 бар; 170 – 450 кПа
 Рабочее давление: 1,4 – 7 бар; 140 – 700 кПа
 Норма полива: 10 мм/ч приблизительно
 Угол наклона сопла: стандартный = 25°, низкий = 13°

ЗАВОДСКИЕ КОМПЛЕКТУЮЩИЕ

Сопла: 1,5 – 4,0
 Крышка, указывающая на то, что для полива используется непитьевая вода



I-20-00: Общая высота: 20 см
Диаметр штанги: 4,5 см
Диаметр внутреннего отверстия: 3/4" внутренняя резьба

I-20-04: Общая высота: 19 см
Высота выдвижной штанги: 10 см
Диаметр штанги: 4,5 см
Диаметр впускного отверстия: 3/4" внутренняя резьба

I-20-06: Общая высота: 25 см
Высота выдвижной штанги: 15 см
Диаметр штанги: 4,5 см
Диаметр впускного отверстия: 3/4" внутренняя резьба

I-20-12: Общая высота: 43 см
Высота выдвижной штанги: 30 см
Диаметр штанги: 4,5 см
Диаметр впускного отверстия: 3/4" внутренняя резьба

ТАБЛИЦА ТЕХНИЧЕСКИХ ХАРАКТЕРИСТИК

www.hunterindustries.com/I20

МОДЕЛИ	СТАНДАРТНЫЕ ХАРАКТЕРИСТИКИ	ДОПОЛНИТЕЛЬНЫЕ ХАРАКТЕРИСТИКИ	СОПЛА
I-20-00 = кустарниковый	Регулируемый сектор полива, пластмассовая штанга, запорный клапан, 8 стандартных сопел и 4 сопла с низким углом полива	R	1,5 – 4,0 = № сопла заводской установки
I-20-04 = 10 см (4") выдвижная штанга		NCV, R	
I-20-06 = 15 см (6") выдвижная штанга		R	
I-20-12 = 30 см (12") выдвижная штанга		R	

NCV = Без стопорного клапана
R = Крышка, указывающая на то, что для полива используется непитьевая вода

МОДЕЛИ	СТАНДАРТНЫЕ ХАРАКТЕРИСТИКИ	ДОПОЛНИТЕЛЬНЫЕ ХАРАКТЕРИСТИКИ	СОПЛА
I-20-04-SS = 10 см (4") выдвижная штанга	Регулируемый сектор полива, штанга из нержавеющей стали, запорный клапан, 8 стандартных сопел и 4 сопла с низким углом полива	NCV, R	1,5 – 4,0 = № сопла заводской установки
I-20-06-SS = 15 см (6") выдвижная штанга		R	

NCV = Без стопорного клапана
R = Крышка, указывающая на то, что для полива используется непитьевая вода

ПРИМЕРЫ

I-20-04	10 см (4") выдвижная штанга, регулируемый сектор полива
I-20-12 - NCV - R - 4,0	30 см (12") выдвижная штанга, регулируемый сектор полива, без запорного клапана, крышка, указывающая на то, что для полива используется непитьевая вода, и сопла 4,0
I-20-06-SS - R - 3,0	15 см (6") выдвижная штанга, регулируемый сектор полива, из нержавеющей стали, крышка, указывающая на то, что для полива используется непитьевая вода и сопло 3,0

ПРИМЕНЕНИЕ

**Коммерческие объекты/Места
общественного пользования**

РАДИУС

11,9 – 21,6 м

РАСХОД

**0,82 – 7,24 м³/ч
13,6 – 120,7 л/мин**

I-25

**ПРОЧНЫЙ РОТОРНЫЙ РАЗБРЫЗГИВАТЕЛЬ,
ПРЕДНАЗНАЧЕННЫЙ ДЛЯ ИСПОЛЬЗОВАНИЯ НА
КОММЕРЧЕСКИХ ОБЪЕКТАХ.**

ХАРАКТЕРИСТИКИ

- Модели: 10 см, 15 см
- Модели (штанга из нержавеющей стали): 10 см, 15 см
- Сектор полива: 50 – 360°
- Кол-во сопел: 12
- Модели сопел: #4 – #28
- Заводское резиновое покрытие
- Верхняя регулировка сектора полива
- Механизм быстрой проверки сектора полива
- Смазка водой зубчатой передачи
- Гарантийный срок: 5 лет

ОТЛИЧИТЕЛЬНЫЕ ОСОБЕННОСТИ

- Автоматический возврат заданного сектора полива
- Несъемный привод
- Полный и частичный полив в одной модели
- Сопла разных цветов
- Крышка, указывающая на то, что для полива используется непитьевая вода (дополнительно)
- Штанга из нержавеющей стали (дополнительно)
- Запорный клапан (высота до 3 м)
- Подробнее см, на стр.10 и 11

• = Подробнее см. на стр. 10 и 11

РАБОЧИЕ ХАРАКТЕРИСТИКИ

Расход: 0,82 – 7,24 м³/ч; 13,6 – 120,7 л/мин
 Радиус: 11,9 – 21,6 м
 Рекомендуемое давление: 2,5 – 7,0 бар; 250 – 700 кПа
 Рабочее давление: 2,8 – 6,9 бар; 280 – 690 кПа
 Норма полива: приблизительно 15 мм
 Угол наклона струи: 25°

ЗАВОДСКИЕ КОМПЛЕКТУЮЩИЕ

Сопла: #4 – #28
 Крышка, указывающая на то, что для полива используется непитьевая вода
 Модели с высокой скоростью вращения (только из нержавеющей стали)

I-25-04: Общая высота: 20 см
 Высота выдвижной штанги: 10 см
 Диаметр штанги: 5 см
 Диаметр впускного отверстия:
 1" внутренняя резьба NPT или метрическая

I-25-06: Общая высота: 26 см
 Высота выдвижной штанги: 15 см
 Диаметр штанги: 3 см
 Диаметр впускного отверстия: 1"
 внутренняя резьба NPT или BSP



ТАБЛИЦА ТЕХНИЧЕСКИХ ХАРАКТЕРИСТИК

www.hunterindustries.com/I25

МОДЕЛИ	СТАНДАРТНЫЕ ХАРАКТЕРИСТИКИ	ДОПОЛНИТЕЛЬНЫЕ ХАРАКТЕРИСТИКИ	СОПЛА
I-25-04 = 10 см (4") выдвижная штанга	Регулируемый сектор полива, пластмассовая штанга, запорный клапан и 5 сопел	R, B R = Крышка, указывающая на то, что для полива используется непитьевая вода B = BSP внутренняя резьба	#4 – #28 = № сопла заводской установки
I-25-06 = 15 см (6") выдвижная штанга			

МОДЕЛИ	СТАНДАРТНЫЕ ХАРАКТЕРИСТИКИ	ДОПОЛНИТЕЛЬНЫЕ ХАРАКТЕРИСТИКИ	СОПЛА
I-25-04-SS = 10 см (4") выдвижная штанга	Регулируемый сектор полива, штанга из нержавеющей стали, запорный клапан и 5 сопел	R, HS, HS-R, B R = Крышка, указывающая на то, что для полива используется непитьевая вода HS = Высокая скорость вращения HS-R = Высокая скорость вращения и Крышка, указывающая на то, что для полива используется непитьевая вода B = используется непитьевая вода Впускное отверстие с BSP	#4 – #28 = № сопла заводской установки
I-25-06-SS = 15 см (6") выдвижная штанга			

ПРИМЕРЫ

I-25-04 - B	10 см (4") выдвижная штанга, регулируемый сектор полива, внутренняя резьба BSP
I-25-04-SS - R - B - 18	10 см (4") выдвижная штанга, регулируемый сектор полива, штанга из нержавеющей стали, впускное отверстие с BSP, крышка, указывающая на то, что для полива используется непитьевая водаи сопло #18
I-25-06-SS - HS-R - B	15 см (6") выдвижная штанга, регулируемый сектор полива, штанга из нержавеющей стали, высокая скорость вращения и крышка, указывающая на то, что для полива используется непитьевая водаи впускное отверстие с BSP 12 л/мин

ТАБЛИЦА МОДЕЛЕЙ I-25

Сопло I-25 – Рабочие характеристики (метрические)

Сопло	Давление бар	Давление кПа	Радиус м	Расход м³/ч	Расход л/мин	Норма мм/ч	
						■	▲
4 Желтый	2,5	250	11,9	0,82	13,6	12	13
	3,0	300	12,2	0,91	15,2	12	14
	3,5	350	12,5	0,98	16,4	13	15
	4,0	400	12,5	1,05	17,5	13	16
	4,5	450	12,8	1,11	18,6	14	16
5 Белый	2,5	250	12,8	0,95	15,9	12	13
	3,0	300	13,1	1,04	17,3	12	14
	3,5	350	13,4	1,11	18,5	12	14
	4,0	400	13,4	1,17	19,6	13	15
	4,5	450	13,7	1,24	20,6	13	15
7 Оранжевый*	2,5	250	13,4	1,44	24,0	16	19
	3,0	300	14,0	1,54	25,6	16	18
	3,5	350	14,3	1,61	26,9	16	18
	4,0	400	14,3	1,68	28,0	16	19
	4,5	450	14,6	1,75	29,1	16	19
8 Светло-коричневый	2,5	250	14,0	1,65	27,5	17	19
	3,0	300	14,3	1,81	30,1	18	20
	3,5	350	14,9	1,94	32,3	17	20
	4,0	400	15,2	2,05	34,2	18	20
	4,5	450	15,2	2,16	36,0	19	22
10 Светло-зеленый*	3,0	300	15,2	2,15	35,8	18	21
	3,5	350	15,5	2,32	38,6	19	22
	4,0	400	15,8	2,48	41,3	20	23
	4,5	450	16,2	2,63	43,9	20	23
	5,0	500	16,2	2,78	46,3	21	25
13 Светло-голубой	3,0	300	15,8	2,38	39,6	19	22
	3,5	350	16,2	2,57	42,8	20	23
	4,0	400	16,5	2,75	45,7	20	23
	4,5	450	16,5	2,91	48,5	21	25
	5,0	500	16,8	3,07	51,2	22	25
15 Серый*	3,0	300	16,8	2,86	47,7	20	24
	3,5	350	17,1	3,05	50,8	21	24
	4,0	400	17,4	3,22	53,7	21	25
	4,5	450	17,4	3,38	56,3	22	26
	5,0	500	17,4	3,53	58,8	23	27
18 Красный	3,0	300	17,4	3,08	51,4	20	24
	3,5	350	17,7	3,31	55,2	21	24
	4,0	400	18,0	3,52	58,7	22	25
	4,5	450	18,3	3,72	62,0	22	26
	5,0	500	18,9	3,91	65,2	22	25
20 Темно-коричневый*	4,0	400	18,6	3,97	66,2	23	27
	4,5	450	18,9	4,20	70,1	24	27
	5,0	500	19,2	4,42	73,7	24	28
	5,5	550	19,5	4,66	77,7	25	28
	6,0	600	19,8	4,86	81,0	25	29
23 Темно-зеленый	4,0	400	19,2	4,88	81,3	26	31
	4,5	450	19,5	5,18	86,3	27	31
	5,0	500	19,8	5,47	91,1	28	32
	5,5	550	20,1	5,78	96,3	29	33
	6,0	600	20,1	6,04	100,6	30	34
25 Темно-голубой*	4,0	400	19,8	5,23	87,1	27	31
	4,5	450	20,1	5,58	93,1	28	32
	5,0	500	20,4	5,92	98,7	28	33
	5,5	550	21,0	6,29	104,9	28	33
	6,0	600	21,0	6,60	110,0	30	34
28 Черный	4,5	450	20,1	5,93	98,8	29	34
	5,0	500	20,7	6,21	103,5	29	33
	5,5	550	21,3	6,52	108,6	29	33
	6,0	600	21,3	6,77	112,8	30	34
	6,5	650	21,6	7,01	116,9	30	35

Сопло I-25 с высокой скоростью вращения – Рабочие характеристики (метрические)

Сопло	Давление бар	Давление кПа	Радиус м	Расход м³/ч	Расход л/мин	Норма мм/ч	
						■	▲
4 Желтый	2,5	250	11,0	0,81	13,6	14	16
	3,0	300	11,3	0,91	15,1	14	16
	3,5	350	11,6	0,99	16,4	15	17
	4,0	400	11,6	1,06	17,6	16	18
	4,5	450	11,6	1,13	18,8	17	19
5 Белый	2,5	250	11,3	0,93	15,5	15	17
	3,0	300	11,6	1,04	17,3	16	18
	3,5	350	11,9	1,13	18,9	16	18
	4,0	400	12,2	1,22	20,3	16	19
	4,5	450	12,2	1,30	21,6	17	20
7 Оранжевый*	2,5	250	11,9	1,32	22,0	19	22
	3,0	300	12,2	1,46	24,3	20	23
	3,5	350	12,5	1,57	26,2	20	23
	4,0	400	12,8	1,68	27,9	20	24
	4,5	450	13,1	1,78	29,6	21	24
8 Светло-коричневый	2,5	250	12,5	1,54	25,7	20	23
	3,0	300	12,8	1,72	28,6	21	24
	3,5	350	13,1	1,86	31,0	22	25
	4,0	400	13,4	2,00	33,3	22	26
	4,5	450	13,4	2,13	35,4	24	27
10 Светло-зеленый*	3,0	300	13,7	2,15	35,8	23	26
	3,5	350	14,0	2,32	38,6	24	27
	4,0	400	14,3	2,48	41,3	24	28
	4,5	450	14,6	2,63	43,9	25	28
	5,0	500	14,9	2,78	46,3	25	29
13 Светло-голубой	3,0	300	14,3	2,38	39,6	23	27
	3,5	350	14,6	2,57	42,8	24	28
	4,0	400	14,9	2,75	45,7	25	28
	4,5	450	15,2	2,91	48,5	25	29
	5,0	500	15,5	3,07	51,2	25	29
15 Серый*	3,0	300	14,6	2,86	47,7	27	31
	3,5	350	14,9	3,05	50,8	27	32
	4,0	400	15,2	3,22	53,7	28	32
	4,5	450	15,5	3,38	56,3	28	32
	5,0	500	16,2	3,53	58,8	27	31
18 Красный	3,0	300	14,9	3,08	51,4	28	32
	3,5	350	15,2	3,31	55,2	29	33
	4,0	400	15,5	3,52	58,7	29	34
	4,5	450	16,2	3,72	62,0	29	33
	5,0	500	16,8	3,91	65,2	28	32
20 Темно-коричневый*	4,0	400	16,2	3,97	66,2	30	35
	4,5	450	16,5	4,20	70,1	31	36
	5,0	500	17,1	4,42	73,7	30	35
	5,5	550	17,7	4,66	77,7	30	34
	6,0	600	17,7	4,86	81,0	31	36
23 Темно-зеленый	4,0	400	17,1	4,88	81,3	33	39
	4,5	450	17,4	5,18	86,3	34	40
	5,0	500	17,7	5,47	91,1	35	40
	5,5	550	18,3	5,78	96,3	35	40
	6,0	600	18,3	6,04	100,6	36	42
25 Темно-голубой*	4,0	400	17,7	5,23	87,1	33	39
	4,5	450	18,3	5,58	93,1	33	39
	5,0	500	18,9	5,92	98,7	33	38
	5,5	550	19,5	6,29	104,9	33	38
	6,0	600	19,8	6,60	110,0	34	39
28 Черный	4,5	450	18,0	5,93	98,8	37	42
	5,0	500	18,3	6,21	103,5	37	43
	5,5	550	18,9	6,52	108,6	36	42
	6,0	600	19,5	6,77	112,8	36	41
	6,5	650	19,8	7,01	116,9	36	41

* 5 стандартных сопел в каждом комплекте разбрызгивателя.
Примечание: Норма полива рассчитана для поворота на 180°. Норма полива для поворота на 360° рассчитывается делением указанной нормы на 2.

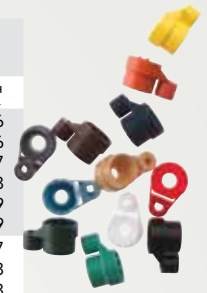

ПРИМЕНЕНИЕ

**Коммерческие объекты/Места
общественного пользования**

РАДИУС

14,0 – 21,6 м

РАСХОД

**1,65 – 7,24 м³/ч
27,5 – 120,7 л/мин**

I-35

**РАЗБРЫЗГИВАТЕЛЬ I-35 – ЭТО ЕДИНСТВЕННЫЙ
РОТОРНЫЙ РАЗБРЫЗГИВАТЕЛЬ С РЕЗЬБОЙ 1"
ОБЛАДАЮЩИЙ ВСЕМИ НЕОБХОДИМЫМИ ФУНКЦИЯМИ.**

ХАРАКТЕРИСТИКИ

- Модель: 15 см
- Сектор полива: 50 – 360°
- Кол-во сопел: 8
- Модели сопел: #9 – #30
- Заводское резиновое покрытие
- Верхняя регулировка сектора полива
- Механизм быстрой проверки сектора полива
- Смазка водой зубчатой передачи
- Гарантийный срок: 5 лет

ОТЛИЧИТЕЛЬНЫЕ ОСОБЕННОСТИ

- Автоматический возврат заданного сектора полива
- Несъемный привод
- Полный и частичный полив в одной модели
- Регулировочный винт с головкой и прорезью
- Контроль останова полива FloStop®
- Сопла разных цветов
- Крышка, указывающая на то, что для полива используется непитьевая вода (дополнительно)
- Штанга из нержавеющей стали (дополнительно)
- Запорный клапан (высотой до 3 м)

•• = Подробнее см. на стр. 10 и 11

РАБОЧИЕ ХАРАКТЕРИСТИКИ

Радиус: 14,0 – 21,6 м
 Расход: 1,65 – 7,24 м³/ч; 27,5 – 120,7 л/мин
 Рекомендуемое давление: 2,5 – 7,0 бар; 250 – 700 кПа
 Рабочее давление: 2,5 – 7,0 бар; 250 – 700 кПа
 Норма полива: приблизительно 12 мм/ч
 Угол наклона сопла: 25°

ЗАВОДСКИЕ КОМПЛЕКТУЮЩИЕ

Сопла: #9 – #30
 Крышка, указывающая на то, что для полива используется непитьевая вода
 Высокая скорость вращения (только нержавеющая сталь)



Сопло с тремя впускными отверстиями



I-35-06: Общая высота: 26 см
 Высота выдвижной штанги: 15 см
 Диаметр штанги: 5 см
 Диаметр отверстия: 1" внутренняя резьба NPT или BSP



ТАБЛИЦА ТЕХНИЧЕСКИХ ХАРАКТЕРИСТИК

www.hunterindustries.com/I35

МОДЕЛИ	СТАНДАРТНЫЕ ХАРАКТЕРИСТИКИ	ДОПОЛНИТЕЛЬНЫЕ ХАРАКТЕРИСТИКИ		СОПЛА
I-35-06 =15 см (6") выдвижная штанга	Регулируемый сектор полива, пластмассовая штанга, запорный клапан и 8 сопел	R, B	R = Крышка, указывающая на то, что для полива используется непитьевая вода B = внутренняя резьба BSP	#9 – #30 = № сопла заводской установки
МОДЕЛИ	СТАНДАРТНЫЕ ХАРАКТЕРИСТИКИ	ДОПОЛНИТЕЛЬНЫЕ ХАРАКТЕРИСТИКИ		СОПЛА
I-35-06-SS =15 см (6") выдвижная штанга	Регулируемый сектор полива, штанга из нержавеющей стали, запорный клапан и 8 сопел	R, HS, HS-R, B	R = Крышка, указывающая на то, что для полива используется непитьевая вода HS = Высокая скорость вращения HS-R = Высокая скорость вращения и крышка, указывающая на то, что для полива используется непитьевая вода B = BSP внутр резьба	#9 – #30 = Factory installed nozzle number

ПРИМЕРЫ

I-35-06 - B	15 см (6") выдвижная штанга, регулируемый сектор полива с внутренней резьбой BSP
I-35-06-SS - R - B - 18	15 см (6") выдвижная штанга, регулируемый сектор полива, штанга из нержавеющей стали, крышка, указывающая на то, что для полива используется непитьевая вода, BSP внутр резьба и сопло #18
I-35-06-SS - B	15 см (6") выдвижная штанга, регулируемый сектор полива, штанга из нержавеющей стали с впускным отверстием с BSP внутр резьба

РОТОРНЫЕ
ДОЖДЕВАТЕЛИ

ТАБЛИЦА МОДЕЛЕЙ I-35

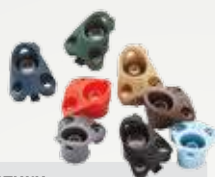

Сопло I-35 – Рабочие характеристики (метрические)

Сопло	Давление		Радиус м	Расход		Норма мм/ч	
	бар	кПа		м³/ч	л/мин	■	▲
9 Светло-коричневый	2,5	250	14,0	1,65	27,5	17	19
	3,0	300	14,3	1,81	30,1	18	20
	3,5	350	14,9	1,94	32,3	17	20
	4,0	400	15,2	2,05	34,2	18	20
	4,5	450	15,2	2,16	36,0	19	22
	5,0	500	15,5	2,27	37,8	19	22
12 Светло-голубой	3,0	250	15,8	2,38	39,6	19	22
	3,5	300	16,2	2,57	42,8	20	23
	4,0	350	16,5	2,75	45,7	20	23
	4,5	400	16,5	2,91	48,5	21	25
	5,0	450	16,8	3,07	51,2	22	25
	5,5	500	16,8	3,24	54,0	23	27
15 Серый	3,0	300	16,8	2,86	47,7	20	24
	3,5	350	17,1	3,05	50,8	21	24
	4,0	400	17,4	3,22	53,7	21	25
	4,5	450	17,4	3,38	56,3	22	26
	5,0	500	17,4	3,53	58,8	23	27
	5,5	550	17,7	3,69	61,5	24	27
18 Красный	3,0	300	17,4	3,08	51,4	20	24
	3,5	350	17,7	3,31	55,2	21	24
	4,0	400	18,0	3,52	58,7	22	25
	4,5	450	18,3	3,72	62,0	22	26
	5,0	500	18,9	3,91	65,2	22	25
	5,5	550	19,2	4,11	68,5	22	26
21 Темно-коричневый	4,0	400	18,6	3,97	66,2	23	27
	4,5	450	18,9	4,20	70,1	24	27
	5,0	500	19,2	4,42	73,7	24	28
	5,5	550	19,5	4,66	77,7	25	28
	6,0	600	19,8	4,86	81,0	25	29
	6,5	650	20,1	5,05	84,2	25	29
24 Темно-зеленый	4,0	400	19,2	4,88	81,3	26	31
	4,5	450	19,5	5,18	86,3	27	31
	5,0	500	19,8	5,47	91,1	28	32
	5,5	550	20,1	5,78	96,3	29	33
	6,0	600	20,1	6,04	100,6	30	34
	6,5	650	20,4	6,29	104,8	30	35
27 Темно-голубой	4,0	400	19,8	5,23	87,1	27	31
	4,5	450	20,1	5,58	93,1	28	32
	5,0	500	20,4	5,29	98,7	28	33
	5,5	550	21,0	6,29	104,9	28	33
	6,0	600	21,0	6,60	110,0	30	34
	6,5	650	21,3	6,90	115,1	30	35
30 Черный	4,5	450	20,1	5,93	98,8	29	34
	5,0	500	20,7	6,21	103,5	29	33
	5,5	550	21,3	6,52	108,6	29	33
	6,0	600	21,3	6,77	112,8	30	34
	6,5	650	21,6	7,01	116,9	30	35
	7,0	700	21,6	7,24	120,7	31	36

Сопло I-35 с высокой скоростью вращения – Рабочие характеристики (метрические)

Сопло	Давление		Радиус м	Расход		Норма мм/ч	
	бар	кПа		м³/ч	л/мин	■	▲
9 Светло-коричневый	2,5	250	12,5	1,65	27,5	17	24
	3,0	300	12,8	1,81	30,1	18	25
	3,5	350	13,1	1,94	32,3	17	26
	4,0	400	13,4	2,05	34,2	18	26
	4,5	450	13,4	2,16	36,0	19	28
	5,0	500	13,7	2,27	37,8	19	28
12 Светло-голубой	3,0	250	14,3	2,38	39,6	23	27
	3,5	300	14,6	2,57	42,8	24	28
	4,0	350	14,9	2,75	45,7	25	28
	4,5	400	15,2	2,91	48,5	25	29
	5,0	450	15,5	3,07	51,2	25	29
	5,5	500	15,5	3,24	54,0	27	31
15 Серый	3,0	300	14,6	2,86	47,7	27	31
	3,5	350	14,9	3,05	50,8	27	32
	4,0	400	15,2	3,22	53,7	28	32
	4,5	450	15,5	3,38	56,3	28	32
	5,0	500	16,2	3,53	58,8	27	31
	5,5	550	16,5	3,69	61,5	27	31
18 Красный	3,5	300	14,9	3,08	51,4	28	32
	4,0	350	15,2	3,31	55,2	29	33
	4,5	400	15,5	3,52	58,7	29	34
	4,5	450	16,2	3,72	62,0	29	33
	5,0	500	16,8	3,91	65,2	28	32
	5,5	550	17,4	4,11	68,5	27	31
21 Темно-коричневый	4,0	400	16,2	3,97	66,2	30	35
	4,5	450	16,5	4,20	70,1	31	36
	5,0	500	17,1	4,42	73,7	30	35
	5,5	550	17,7	4,66	77,7	30	34
	6,0	600	17,7	4,86	81,0	31	36
	6,5	650	18,0	5,05	84,2	31	36
24 Темно-зеленый	4,0	400	17,1	4,88	81,3	33	39
	4,5	450	17,4	5,18	86,3	34	40
	5,0	500	17,7	5,47	91,1	35	40
	5,5	550	18,3	5,78	96,3	35	40
	6,0	600	18,3	6,04	100,6	36	42
	6,5	650	18,6	6,29	104,8	36	42
27 Темно-голубой	4,0	400	17,7	5,23	87,1	33	39
	4,5	450	18,3	5,58	93,1	33	39
	5,0	500	18,9	5,29	98,7	33	38
	5,5	550	19,5	6,29	104,9	33	38
	6,0	600	19,8	6,60	110,0	34	39
	6,5	650	20,1	6,90	115,1	34	39
30 Черный	4,5	450	18,0	5,93	98,8	37	42
	5,0	500	18,3	6,21	103,5	37	43
	5,5	550	18,9	6,52	108,6	26	42
	6,0	600	19,5	6,77	112,8	36	41
	6,5	650	19,8	7,01	116,9	36	41
	7,0	700	20,4	7,24	120,7	35	40

Примечание: Норма полива рассчитана для поворота на 180°. Норма полива для поворота на 360° рассчитывается делением указанной нормы на 2. Оптимальные характеристики выделены жирным шрифтом.

ПРИМЕНЕНИЕ

Коммерческие объекты/Места общественного пользования (элитные объекты)

РАДИУС

13,4 – 23,2 м

РАСХОД

**1,52 – 7,76 м³/ч
25,4 – 129,4 л/мин**

I-40

МОДЕЛЬ РАЗБРЫЗГИВАТЕЛЯ I-40 ПРЕДНАЗНАЧЕНА ДЛЯ ПОЛИВА СПОРТИВНЫХ ПОЛЕЙ И ПАРКОВЫХ ЗОН. ПРОФЕССИОНАЛЬНЫЙ ПОДХОД – ОТЛИЧНЫЙ РЕЗУЛЬТАТ.

ХАРАКТЕРИСТИКИ

- Models: 10 cm, 15 cm
- Модели: 10 см, 15 см
- Сектор полива: 50 – 360°
- Кол-во сопел: 6
- Модели сопел: #40 – #45, #15 – #28
- Заводское резиновое покрытие
- Верхняя регулировка сектора полива
- Механизм быстрой проверки сектора полива
- Смазка водой зубчатой передачи
- Гарантийный срок: 5 лет

ОТЛИЧИТЕЛЬНЫЕ ОСОБЕННОСТИ

- Автоматический возврат в сектор полива
- Несъемный привод
- Полный или частичный полив
- Модель сопла с поворотом на 360°
- Крышка, указывающая на то, что для полива используется непитьевая вода (дополнительно)
- Штанга из нержавеющей стали
- Запорный клапан (высота до 4,5 м)

•• = Подробнее см. на стр. 10 и 11

РАБОЧИЕ ХАРАКТЕРИСТИКИ

Радиус: 13,4 – 23,2 м
 Расход: 1,52 – 7,76 м³/ч; 25,4 – 129,4 л/мин
 Рекомендуемое давление: 2,8 – 7 бар; 280 – 700 кПа
 Рабочее давление: 2,5 – 7,0 бар; 250 – 700 кПа
 Норма полива: приблизительно 15 мм/ч
 Траектория угла струи: 25°

ЗАВОДСКИЕ КОМПЛЕКТУЮЩИЕ

Сопла: #40 – #45, #15 – #28
 Крышка, указывающая на то, что для полива используется непитьевая вода
 Высокая скорость вращения

КОМПЛЕКТУЮЩИЕ НА ВЫБОР

Комплект маскировки под газон (ПАРТ-НОМЕР 460000)



Модель противоположного сопла с поворотом на 360°



I-40-04: Общая высота: 20 см
 Высота выдвижной штанги: 10 см
 Диаметр штанги: 5 см
 Входное отверстие с внутренней резьбой: 1" NPT или BSP

I-40-06: Общая высота: 26 см
 Высота выдвижной штанги: 15 см
 Диаметр штанги: 5 см
 Входное отверстие с внутренней резьбой: 1" NPT или BSP

ТАБЛИЦА ТЕХНИЧЕСКИХ ХАРАКТЕРИСТИК

www.hunterindustries.com/I40

МОДЕЛИ	СТАНДАРТНЫЕ ХАРАКТЕРИСТИКИ	ДОПОЛНИТЕЛЬНЫЕ ХАРАКТЕРИСТИКИ	СОПЛА
I-40-04-SS = 10 см (4") выдвижная штанга	Регулируемый сектор полива, штанга из нержавеющей стали, запорный клапан и 6 сопел	ON, ON-R, HS, HS-R, R, B	ON = Полноповоротные противоположные сопла ON-R = Полноповоротные противоположные сопла и крышка, указывающая на то, что для полива используется непитьевая вода HS = Высокая скорость вращения HS-R = Высокая скорость вращения и крышка, указывающая на то, что для полива используется непитьевая вода R = Крышка, указывающая на то, что для полива используется непитьевая вода B = Внутреннее отверстие с BSP резьбой
I-40-06-SS = 15 см (6") выдвижная штанга			

ПРИМЕРЫ

I-40-04-SS - B	10 см (4") выдвижная штанга, регулируемый сектор полива, Внутреннее отверстие с BSP резьбой
I-40-04-SS - ON-R - B - 25	10 см (4") выдвижная штанга, регулируемый сектор полива, полноповоротные сопла, Крышка, указывающая на то, что для полива используется непитьевая вода, Внутреннее отверстие с BSP резьбой, и сопло #25
I-40-06-SS - B - 43	15 см (6") выдвижная штанга, регулируемый сектор полива, Внутреннее отверстие с BSP резьбой, и сопло #43

ПОТОРНЫЕ ДОЖДЕВАТЕЛИ

ТАБЛИЦА МОДЕЛЕЙ I-40



Сопло I-40 – Рабочие характеристики (метрические)

Сопло	Давление		Радиус м	Расход		Норма мм/ч	
	бар	кПа		м³/ч	л/мин	■	▲
40	2,5	250	13,4	1,52	25,4	17	20
	3,0	300	13,7	1,68	28,0	18	21
	3,5	350	14,0	1,80	30,0	18	21
	4,0	400	14,0	1,92	32,0	20	23
	4,5	450	14,0	2,03	33,8	21	24
41	3,0	300	14,9	2,16	36,0	19	22
	3,5	350	15,2	2,33	38,9	20	23
	4,0	400	15,5	2,49	41,5	21	24
	4,5	450	15,5	2,64	44,1	22	25
	5,0	500	15,8	2,79	46,5	22	26
42	3,0	300	15,2	2,37	39,4	20	24
	3,5	350	15,5	2,54	42,4	21	24
	4,0	400	16,2	2,71	45,2	21	24
	4,5	450	16,5	2,87	47,8	21	24
	5,0	500	16,8	3,01	50,2	21	25
43	3,0	300	16,8	2,87	47,9	20	24
	3,5	350	17,1	3,11	51,8	21	25
	4,0	400	17,4	3,33	55,6	22	26
	4,5	450	17,7	3,55	59,1	23	26
	5,0	500	18,0	3,75	62,4	23	27
44	4,0	400	19,2	4,47	74,4	24	28
	4,5	450	19,5	4,75	79,1	25	29
	5,0	500	19,8	5,02	83,6	26	30
	5,5	550	20,1	5,31	88,5	26	30
	6,0	600	20,1	5,56	92,6	27	32
45	4,0	400	20,1	5,07	84,4	25	29
	4,5	450	20,4	5,38	89,7	26	30
	5,0	500	20,7	5,68	94,7	26	31
	5,5	550	21,0	6,01	100,2	27	31
	6,0	600	21,3	6,28	104,7	28	32

Сопло I-40 с высокой скоростью полива – Рабочие характеристики (метрические)

Сопло	Давление		Радиус м	Расход		Норма мм/ч	
	бар	кПа		м³/ч	л/мин	■	▲
40	2,5	250	13,4	1,52	25,4	17	20
	3,0	300	13,7	1,68	28,0	18	21
	3,5	350	14,0	1,80	30,0	18	21
	4,0	400	14,0	1,92	32,0	20	23
	4,5	450	14,0	2,03	33,8	21	24
41	3,0	300	13,1	2,16	36,0	25	29
	3,5	350	13,4	2,33	38,9	26	30
	4,0	400	13,4	2,49	41,5	28	32
	4,5	450	13,4	2,64	44,1	29	34
	5,0	500	13,7	2,79	46,5	30	34
42	3,0	300	13,7	2,37	39,4	25	29
	3,5	350	14,0	2,54	42,4	26	30
	4,0	400	14,3	2,71	45,2	26	30
	4,5	450	14,6	2,87	47,8	27	31
	5,0	500	14,9	3,01	50,2	27	31
43	3,0	300	14,9	2,87	47,9	26	30
	3,5	350	15,5	3,11	51,8	26	30
	4,0	400	15,8	3,33	55,6	27	31
	4,5	450	15,8	3,55	59,1	28	33
	5,0	500	15,8	3,75	62,4	30	34
44	4,0	400	17,7	4,47	74,4	29	33
	4,5	450	17,7	4,75	79,1	30	35
	5,0	500	17,7	5,02	83,6	32	37
	5,5	550	18,3	5,31	88,5	32	37
	6,0	600	18,3	5,56	92,6	33	38
45	4,0	400	18,3	5,07	84,4	30	35
	4,5	450	18,6	5,38	89,7	31	36
	5,0	500	18,9	5,68	94,7	32	37
	5,5	550	19,5	6,01	100,2	32	36
	6,0	600	19,8	6,28	104,7	32	37

Двойное сопло I-40 с поворотом на 360° – Рабочие характеристики (метрические)

Сопло	Давление		Радиус м	Расход		Норма мм/ч	
	бар	кПа		м³/ч	л/мин	■	▲
15 Серый	3,0	300	15,2	2,75	45,8	12	14
	3,5	350	15,8	2,91	48,5	12	13
	4,0	400	16,2	3,06	51,0	12	14
	4,5	450	16,8	3,20	53,3	11	13
	5,0	500	17,1	3,32	55,4	11	13
18 Красный	3,0	300	17,4	2,90	48,3	10	11
	3,5	350	17,7	3,15	52,5	10	12
	4,0	400	18,0	3,38	56,4	10	12
	4,5	450	18,0	3,61	60,1	11	13
	5,0	500	18,3	3,82	63,7	11	13
20 Темно-коричневый	4,0	400	18,9	4,26	71,1	12	14
	4,5	450	19,2	4,54	75,6	12	14
	5,0	500	19,5	4,80	80,0	13	15
	5,5	550	20,1	5,08	84,7	13	15
	6,0	600	19,8	5,32	88,7	14	16
23 Темно-зеленый	4,0	400	19,5	4,55	75,8	12	14
	4,5	450	19,8	4,85	80,8	12	14
	5,0	500	20,1	5,14	85,6	13	15
	5,5	550	20,4	5,45	90,8	13	15
	6,0	600	20,7	5,71	95,1	13	15

Двойное сопло I-40 с поворотом на 360° – Рабочие характеристики (метрические)

Сопло	Давление		Радиус м	Расход		Норма мм/ч	
	бар	кПа		м³/ч	л/мин	■	▲
25 Темно-голубой	4,0	400	20,1	4,92	82,1	12	14
	4,5	450	20,4	5,23	87,2	13	14
	5,0	500	20,7	5,52	92,0	13	15
	5,5	550	21,0	5,84	97,3	13	15
	6,0	600	21,3	6,10	101,7	13	15
28 Черный	4,5	450	21,0	6,38	106,4	14	17
	5,0	500	21,3	6,68	111,3	15	17
	5,5	550	21,9	7,00	116,7	15	17
	6,0	600	22,3	7,27	121,1	15	17
	6,5	650	22,6	7,52	125,3	15	17

Примечание: Норма полива рассчитана для поворота на 180°. Норма полива для поворота на 360° рассчитывается делением указанной нормы на 2. Оптимальные характеристики выделены жирным шрифтом. Норма полива для моделей с полноповоротными противоположными соплами рассчитана для работы с поворотом на 360°.

I-60**ПРИМЕНЕНИЕ**

Коммерческие объекты: полив струей низкого давления/Общественные территории

РАДИУС

14,9 – 20,4 м

РАСХОД

,41 – 4,87 м³/ч
23,5 – 81.2 л/мин

РАЗБРЫЗГИВАТЕЛЬ I-60 ОТЛИЧНО ПОДХОДИТ ДЛЯ ПОЛИВА БОЛЬШИХ ТЕРРИТОРИЙ СТРУЕЙ НИЗКОГО ДАВЛЕНИЯ.

ХАРАКТЕРИСТИКИ

- Модель (штанга из нержавеющей стали): 10 см
- Сектор полива:
Модель ADS: 40–360°
Модель 36S: вращение только на 360°
- Кол-во сопел: 6
- Модели сопел: #7 – #20
- Стандартное сопло заводской установки: #13
- Заводское резиновое покрытие
- Верхняя регулировка сектора полива
- Механизм быстрой проверки сектора полива
- Смазка водой зубчатой передачи
- Гарантийный срок: 5 лет

ОТЛИЧИТЕЛЬНЫЕ ОСОБЕННОСТИ

- Colour coded nozzles
- Сопла разных цветов
- Крышка, указывающая на то, что для полива используется непитьевая вода (дополнительно)
- Штанга из нержавеющей стали
- Запорный клапан (высотой до 3 м)
- = *Подробнее см. на стр. 10 и 11*

РАБОЧИЕ ХАРАКТЕРИСТИКИ

Радиус: 14,9 – 20,4 м
Расход: 1,41 – 4,87 м³/ч; 23,5 – 81,2 л/мин
Рекомендуемое давление: 2,5 – 4,5 бар; 250 – 450 кПа
Рабочее давление: 2,8 – 7 бар; 280 – 700 кПа
Норма полива: приблизительно 10 мм/ч
Угол траектории струи: 25°

ЗАВОДСКИЕ КОМПЛЕКТУЮЩИЕ

Сопла: #7 – #20
Крышка, указывающая на то, что для полива используется непитьевая вода



I-60: Общая высота:
модель ADS/36S: 21 см
Высота выдвижной штанги: 10 см
Диаметр штанги: 5 см
Диаметр входного отверстия:
1" внутр. резьба NPT или BSP

**ТАБЛИЦА ТЕХНИЧЕСКИХ ХАРАКТЕРИСТИК**

www.hunterindustries.com/160

МОДЕЛИ	СТАНДАРТНЫЕ ХАРАКТЕРИСТИКИ	ДОПОЛНИТЕЛЬНЫЕ ХАРАКТЕРИСТИКИ	СОПЛА
I-60 = 10 см (4") выдвижная штанга	Штанга из нержавеющей стали, запорный клапан и 6 сопел	ADS, ARS, 36S, 3RS, B	#7 – #20 = № сопла заводской установки
		ADS = Регулируемый сектор полива ARS = Регулируемый сектор полива и Крышка, указывающая на то, что для полива используется непитьевая вода 36S = Полный поворот 3RS = Полный поворот и Крышка, указывающая на то, что для полива используется непитьевая вода B = внутренняя резьба BSP	

ПРИМЕРЫ

I-60 - ADS - B	10 см (4") выдвижная штанга, регулируемый сектор полива, внутренней BSP резьбой и сопло #13
I-60 - 36S - B - 10	10 см (4") выдвижная штанга, полный поворот, внутренней BSP резьбой и сопло #10
I-60 - 3RS - B - 7	10 см (4") выдвижная штанга, полный поворот, Крышка, указывающая на то, что для полива используется непитьевая вода, внутренней BSP резьбой и сопло #7

ТАБЛИЦА МОДЕЛЕЙ I-60

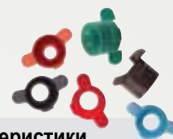

Сопло I-60 ADS – Рабочие характеристики (метрические)

Сопло	Давление		Радиус m	Расход		Норма мм/ч	
	бар	кПа		м³/ч	л/мин	■	▲
7 Оранжевый	2,5	250	14,9	1,41	23,5	13	15
	3,0	300	15,5	1,53	25,6	13	15
	3,5	350	15,8	1,63	27,2	13	15
	4,0	400	16,5	1,72	28,7	13	15
	4,5	450	16,5	1,80	30,1	13	15
10 Светло-зеленый	2,5	250	15,8	1,85	30,8	15	17
	3,0	300	16,5	2,02	33,7	15	17
	3,5	350	17,1	2,16	36,0	15	17
	4,0	400	17,7	2,29	38,2	15	17
	4,5	450	17,7	2,41	40,2	15	18
13 Светло-голубой*	2,5	250	16,8	2,27	37,8	16	19
	3,0	300	17,4	2,53	42,1	17	19
	3,5	350	17,7	2,73	45,5	17	20
	4,0	400	18,3	2,93	48,8	17	20
	4,5	450	18,3	3,11	51,8	19	21
15 Серый	2,5	250	17,4	2,70	45,1	18	21
	3,0	300	18,0	2,97	49,5	18	21
	3,5	350	18,3	3,18	53,0	19	22
	4,0	400	18,6	3,38	56,3	20	23
	4,5	450	18,9	3,56	59,4	20	23
18 Красный	2,5	250	17,7	3,40	56,7	22	25
	3,0	300	18,3	3,71	61,9	22	26
	3,5	350	18,9	3,96	66,0	22	26
	4,0	400	19,5	4,19	69,8	22	25
	4,5	450	19,8	4,40	73,4	22	26
20 Темно-коричневый	2,5	250	18,6	3,82	63,7	22	26
	3,0	300	19,2	4,12	68,7	22	26
	3,5	350	19,5	4,36	72,7	23	26
	4,0	400	19,8	4,58	76,3	23	27
	4,5	450	20,1	4,78	79,7	24	27

Сопло I-60 36S – Рабочие характеристики (метрические)

Сопло	Давление		Радиус m	Расход		Норма мм/ч	
	бар	кПа		м³/ч	л/мин	■	▲
7 Оранжевый	2,5	250	15,2	1,41	23,5	6	7
	3,0	300	15,8	1,56	26,1	6	7
	3,5	350	16,5	1,69	28,1	6	7
	4,0	400	16,8	1,80	30,1	6	7
	4,5	450	17,4	1,91	31,9	6	7
10 Светло-зеленый	2,5	250	15,8	1,85	30,8	7	8
	3,0	300	16,5	2,02	33,7	7	9
	3,5	350	17,1	2,16	36,0	7	9
	4,0	400	17,4	2,29	38,2	8	9
	4,5	450	18,0	2,41	40,2	7	9
13 Светло-голубой*	2,5	250	16,8	2,29	38,1	8	9
	3,0	300	17,1	2,55	42,4	9	10
	3,5	350	17,7	2,76	45,9	9	10
	4,0	400	18,0	2,95	49,2	9	11
	4,5	450	18,6	3,14	52,3	9	10
15 Серый	2,5	250	17,4	2,71	45,2	9	10
	3,0	300	17,7	2,98	49,6	10	11
	3,5	350	18,3	3,19	53,2	10	11
	4,0	400	18,6	3,39	56,5	10	11
	4,5	450	18,9	3,57	59,5	10	12
18 Красный	2,5	250	17,7	3,39	56,5	11	13
	3,0	300	18,0	3,73	62,2	12	13
	3,5	350	18,9	4,00	66,7	11	13
	4,0	400	19,5	4,26	70,9	11	13
	4,5	450	19,8	4,49	74,9	11	13
20 Темно-коричневый	2,5	250	18,6	3,79	63,2	11	13
	3,0	300	18,9	4,13	68,8	12	13
	3,5	350	19,5	4,40	73,3	12	13
	4,0	400	19,8	4,64	77,4	12	14
	4,5	450	20,4	4,87	81,2	12	13

* Сопло заводской установки

Примечание: Норма полива рассчитана для работы с поворотом на 180°. Норма полива для работы спринклера с поворотом на 360° рассчитывается делением указанной нормы на 2. Норма полива для моделей с полноповоротными противоположными соплами рассчитана как для поворота на 360°.

I-90

ПРИМЕНЕНИЕ

Коммерческие объекты: полив на большом расстоянии/Места общественного пользования

РАДИУС

18,9 – 30,8 м

РАСХОД

4,97 – 18,58 м³/ч
82,8 – 309,6 л/мин

РОТОРНЫЙ РАЗБРЫЗГИВАТЕЛЬ HUNTER С САМЫМ БОЛЬШИМ РАДИУСОМ ОТЛИЧНО ПОДХОДИТ ДЛЯ ПОЛИВА ПАРКОВ И СПОРТИВНЫХ ПОЛЕЙ.

ХАРАКТЕРИСТИКИ

- Модель: 9 см
- Сектор полива: 40 – 360°, 360°
- Кол-во сопел: 8
- Модели сопел: #25 – #73
- Стандартное сопло заводской установки: #53
- Резиновое покрытие заводской установки с логотипом
- Верхняя регулировка сектора полива
- Механизм быстрой проверки сектора полива
- Смазка водой зубчатой передачи
- Гарантийный срок: 5 лет

ОТЛИЧИТЕЛЬНЫЕ ОСОБЕННОСТИ

- Сопла разных цветов
- Крышка, указывающая на то, что для полива используется непитьевая вода (дополнительно)
- Модель сопла с поворотом на 360°
- Запорный клапан (высотой до 2,75 м)
- = *Подробнее см. на стр. 10 и 11*

РАБОЧИЕ ХАРАКТЕРИСТИКИ

Радиус: 18,9 – 30,8 м
Расход: 4,97 – 18,58 м³/ч; 82,8 – 309,6 л/мин
Рекомендуемое давление: 4,0 – 7,5 бар; 400 – 750 кПа
Рабочее давление: 3,5 – 8 бар; 350 – 800 кПа
Норма полива: приблизительно 19 мм/ч
Угол наклона сопла: 22,5°

ЗАВОДСКИЕ КОМПЛЕКТУЮЩИЕ

Сопла: #25 – #73

КОМПЛЕКТУЮЩИЕ НА ВЫБОР

Резиновый колпачок для модели I90-ADV (ПАРТ-НОМЕР 234200)
Резиновый колпачок для модели I90-36V (ПАРТ-НОМЕР 234201)
Комплект маскировки под газон (ПАРТ-НОМЕР 467955)



I-90: Общая высота: модель ADV/36V: 28 см
Диаметр штанги: 9 см
Диаметр входного отверстия: 1-1/2" внутр резьба NPT или BSP.

Комплект маскировки под газон (ПАРТ-НОМЕР 467955)



Резиновый колпачок (ПАРТ-НОМЕР 234200 и №234201)



ТАБЛИЦА ТЕХНИЧЕСКИХ ХАРАКТЕРИСТИК

www.hunterindustries.com/I90

МОДЕЛИ	СТАНДАРТНЫЕ ХАРАКТЕРИСТИКИ	ДОПОЛНИТЕЛЬНЫЕ ХАРАКТЕРИСТИКИ	СОПЛА
I-90 = 8 см (3") выдвижная штанга	Пластмассовая штанга, запорный клапан и 8 сопел	ADV, ARV, 36V, 3RV, B	#25 – #73 = № сопла заводской установки

ПРИМЕРЫ

I-90 - ADV - B	8 см (3") выдвижная штанга, регулируемый сектор полива с внутренним резьбовым отверстием BSP
I-90 - 36V - B - 43	8 см (3") выдвижная штанга, полный поворот, противоположные сопла, впускное отверстие с BSP и сопло #43
I-90 - 3RV - B - 63	8 см (3") выдвижная штанга, полный поворот, противоположные сопла, крышка, указывающая на то, что для полива используется непитьевая вода, входное отверстие с внутренней резьбой BSP и сопло #63

ТАБЛИЦА МОДЕЛЕЙ I-90



Сопло I-90-ADV – Рабочие характеристики (метрические)

Сопло	Давление		Радиус m	Расход		Норма мм/ч	
	бар	кПа		м³/ч	л/мин	■	▲
25 Светло-голубой НОВЫЕ	4,0	400	18,9	4,97	82,8	28	32
	4,5	450	19,2	5,34	89,0	29	33
	5,0	500	19,5	5,70	95,0	30	35
	5,5	550	19,8	6,10	101,6	31	36
	6,0	600	20,1	6,43	107,2	32	37
	6,5	650	20,4	6,76	112,7	32	37
	7,0	700	20,7	7,08	117,9	33	38
33 Серый	4,0	400	20,1	6,84	114,1	34	39
	4,5	450	20,4	7,25	120,9	35	40
	5,0	500	20,4	7,64	127,4	37	42
	5,5	550	20,7	8,06	134,4	38	43
	6,0	600	20,7	8,42	140,3	39	45
	6,5	650	21,0	8,75	145,9	40	46
	7,0	700	21,3	9,08	151,3	40	46
38 Красный	4,0	400	20,7	7,61	126,8	35	41
	4,5	450	21,0	8,07	134,5	37	42
	5,0	500	21,3	8,51	141,9	37	43
	5,5	550	21,9	8,99	149,8	37	43
	6,0	600	22,3	9,39	156,5	38	44
	6,5	650	22,6	9,77	162,9	38	44
	7,0	700	22,9	10,14	169,0	39	45
43 Темно-коричневый	4,0	400	21,0	8,72	145,4	39	46
	4,5	450	21,3	9,18	153,0	40	47
	5,0	500	21,6	9,62	160,2	41	47
	5,5	550	21,9	10,08	168,0	42	48
	6,0	600	21,9	10,47	174,5	43	50
	6,5	650	22,3	10,84	180,7	44	51
	7,0	700	22,3	11,20	186,6	45	52
48 Темно-зеленый	5,0	500	22,9	10,83	180,4	41	48
	5,5	550	23,5	11,41	190,1	41	48
	6,0	600	23,8	11,89	198,1	42	49
	6,5	650	24,1	12,35	205,8	43	49
	7,0	700	24,7	12,79	213,2	42	48
	5,0	500	24,1	11,29	188,2	39	45
	5,5	550	24,7	12,00	200,0	39	45
53 Темно-голубой*	6,0	600	25,6	12,59	209,9	38	44
	6,5	650	26,2	13,17	219,4	38	44
	7,0	700	26,2	13,72	228,7	40	46
	5,0	500	25,6	13,95	232,5	43	49
	5,5	550	26,2	14,52	241,9	42	49
	6,0	600	26,5	14,98	249,7	43	49
	6,5	650	26,8	15,43	257,1	43	50
63 Черный	7,0	700	27,4	15,85	264,2	42	49
	5,5	550	27,4	15,22	253,7	40	47
	6,0	600	27,7	15,69	261,4	41	47
	6,5	650	28,3	16,13	268,8	40	46
	7,0	700	29,0	16,55	275,8	39	46
	7,5	750	29,9	17,01	283,5	38	44

Сопло I-90-36V – Рабочие характеристики (метрические)

Сопло	Давление		Радиус m	Расход		Норма мм/ч	
	бар	кПа		м³/ч	л/мин	■	▲
25 Светло-голубой НОВЫЕ	4,0	400	20,7	5,70	94,9	13	15
	4,5	450	21,0	6,06	101,1	14	16
	5,0	500	21,6	6,42	106,9	14	16
	5,5	550	22,3	6,80	113,3	14	16
	6,0	600	22,6	7,12	118,7	14	16
	6,5	650	22,9	7,43	123,9	14	16
	7,0	700	23,5	7,73	128,9	14	16
33 Серый	4,0	400	21,3	6,65	110,8	15	17
	4,5	450	21,9	7,05	117,4	15	17
	5,0	500	22,6	7,43	123,7	15	17
	5,5	550	23,2	7,84	130,6	15	17
	6,0	600	23,5	8,18	136,3	15	17
	6,5	650	23,8	8,51	141,8	15	17
	7,0	700	24,4	8,83	147,1	15	17
38 Красный	4,0	400	22,3	7,45	124,2	15	17
	4,5	450	22,9	7,89	131,4	15	17
	5,0	500	23,8	8,29	138,2	15	17
	5,5	550	24,1	8,74	145,6	15	17
	6,0	600	24,1	9,10	151,7	16	18
	6,5	650	24,4	9,46	157,6	16	18
	7,0	700	25,0	9,80	163,3	16	18
43 Темно-коричневый	4,0	400	23,2	8,51	141,9	16	18
	4,5	450	23,8	8,99	149,9	16	18
	5,0	500	24,1	9,45	157,4	16	19
	5,5	550	25,0	9,94	165,6	16	18
	6,0	600	25,0	10,35	172,4	17	19
	6,5	650	25,3	10,74	178,9	17	19
	7,0	700	25,6	11,11	185,2	17	20
48 Темно-зеленый	5,0	500	25,0	10,69	178,1	17	20
	5,5	550	26,2	11,24	187,2	16	19
	6,0	600	26,8	11,69	194,9	16	19
	6,5	650	27,1	12,13	202,1	16	19
	7,0	700	27,4	12,55	209,2	17	19
	5,0	500	25,9	11,62	193,6	17	20
	5,5	550	26,8	12,21	203,6	17	20
53 Темно-голубой*	6,0	600	27,1	12,71	211,8	17	20
	6,5	650	27,7	13,19	219,7	17	20
	7,0	700	28,0	13,64	227,4	17	20
	5,0	500	27,4	13,85	230,8	18	21
	5,5	550	28,0	14,41	240,2	18	21
	6,0	600	28,3	14,87	247,9	19	21
	6,5	650	28,7	15,31	255,2	19	22
63 Черный	7,0	700	29,3	15,73	262,2	18	21
	5,5	550	29,0	16,51	275,2	20	23
	6,0	600	29,3	17,05	284,1	20	23
	6,5	650	29,6	17,56	292,6	20	23
	7,0	700	30,2	18,05	300,7	20	23
	7,5	750	30,8	18,58	309,6	20	23

* Сопло заводской установки

Примечание: Норма полива рассчитана для поворота на 180°. Норма полива для поворота на 360° рассчитывается делением указанной нормы на 2. Норма полива для моделей с противоположными соплами рассчитана для полива с поворотом на 360°.



МЫ УСТАНОВЛИВАЕМ НОВЫЕ СТАНДАРТЫ. На протяжении многих лет веерные разбрызгиватели “Hunter” являлись знаком качества; мы постоянно стремились и стремимся к этой высокой цели. Линейка моделей Hunter – от классических МР Ротаторов до многофункциональных моделей серии PRO–Sprays – постоянно совершенствуется.

ВЕЕРНЫЕ РАЗБРЫЗГИВАТЕЛИ

СРАВНИТЕЛЬНАЯ
ТАБЛИЦА

	PS ULTRA	PRO- SPRAY®	PRS30*	PRS40†
ПРИМЕНЕНИЕ				
Газон	•	•	•	•
Газон: высокая трава	•	•	•	•
Почвенный покров	•	•	•	•
Кустарник: разбрызгиватели на штанге	•	•	•	•
Кустарник: высокие разбрызгиватели		•	•	•
Частные приусадебные участки	•	•	•	•
Коммерческие объекты		•	•	•
Места большого скопления людей		•	•	•
Непитьевая вода		•	•	•
Запорный клапан, устанавливаемый на месте эксплуатации (дополнительно)	•	•	•	•
Запорный клапан заводской установки (дополнительно)		•	•	•
Регулирование давления			•	•

* Ранее – INST

† Ранее – модель MPR40

ОТЛИЧИТЕЛЬНЫЕ ОСОБЕННОСТИ

ПРОМЫВОЧНОЕ СОПЛО

Многофункциональное промывочное сопло, приводимое в действие перепадом давления, предназначено для предотвращения утечек. Промывочное сопло в отсутствие струи функционирует при малых значениях давления, благодаря чему можно устанавливать несколько веерных разбрызгивателей в одном секторе. Промывочное сопло предназначено для защиты штанги во время работы разбрызгивателя – при вытягивании в него не попадает грязь, благодаря чему штанга не выходит из строя.



НЕТ УТЕЧЕК ИЗ КРЫШКИ НА КОРПУСЕ ПРИ ВЫСОКОМ ДАВЛЕНИИ

Модели веерных разбрызгивателей серии PRO-Spray оснащены прочным прорезиненным корпусом и надежной крышкой, благодаря чему отлично подходят для сложных условий эксплуатации – в местах большого скопления людей и работы тяжелого оборудования. Кроме того, многорезьбовая стойка обеспечивает максимальное сцепление корпуса и крышки на головке, несмотря на высокое пиковое давление на впускном отверстии.



РАЗБРЫЗГИВАТЕЛЬ
ДРУГОЙ МАРКИ

РАЗБРЫЗГИВАТЕЛЬ
СЕРИИ PRO-Spray

ВЫСОКОПРОЧНАЯ ПРУЖИНА

Мощная пружина предусмотрена для эксплуатации в любых условиях.



РЕГУЛИРУЕМОЕ ДАВЛЕНИЕ (2,1 БАР/2,8 БАР)

Веерные разбрызгиватели Hunter с функцией регулирования давления подходят для разнопланового применения. Производительность модели PRS30 с крышкой коричневого цвета превышает производительность стандартных разбрызгивателей с давлением 2,1 бар. Модель PRS40 с крышкой серого цвета предназначена для МР Ротаторов со средним давлением и на сегодняшний день является единственной такого рода моделью с функцией регулирования давления 2,8 бар на рынке.



КОРПУСЫ И СОПЛА веерных разбрызгивателей проходят испытания на самых современных установках, поэтому они готовы к эксплуатации в любых условиях.

Hunter®

PS ULTRA

ПРИМЕНЕНИЕ

Частный приусадебный участок

МОДЕЛИ

5 см, 10 см, 15 см

МОДЕЛЬ PS ULTRA – ЭТО ТОНКИЙ ВЕЕРНЫЙ РАЗБРЫЗГИВАТЕЛЬ, ХАРАКТЕРИСТИКИ КОТОРОГО ПОЗВОЛЯЮТ ЕГО ЭКСПЛУАТИРОВАТЬ В ЛЮБЫХ УСЛОВИЯХ.

ХАРАКТЕРИСТИКИ

- Применение: частный приусадебный участок
- Модели: 5 см, 10 см, 15 см
- Кол – во сопел: 5
- Расход: 0.04 – 1.22 м³/час
- Модели сопел: 3,0 м, 3,7 м, 4,6 м, 5,2 м, боковые 1,5 х 9,1 м (для моделей 5 см и 10 см)
- Гарантийный срок: 2 года

ОТЛИЧИТЕЛЬНЫЕ ОСОБЕННОСТИ МОДЕЛИ PS ULTRA

- Заранее установленное регулируемое сопло PRO
- Усиленная крышка для большей надежности, простое обращение, усовершенствованная штанга с большим сроком эксплуатации
- 5 см и 10 см модели встраиваются в более ранние модели серии PS
- Разъемный затвор
- Наружная резьба штанги подходит для всех сопел с внутренней резьбой
- В комплект входит промывочное сопло (крупный сетчатый фильтр в комплект не входит)
- Очень крупный сетчатый фильтр

ОТЛИЧИТЕЛЬНЫЕ ОСОБЕННОСТИ РЕГУЛИРУЕМОГО СОПЛА СЕРИИ PRO

- Конструктивная особенность – завитые края
- Удобный захват кончика разбрызгивателя для регулировки
- Крупные капли воды – эффективно в ветренную погоду
- Равномерный полив
- Сопла обеспечивают должный уровень полива

РАБОЧИЕ ХАРАКТЕРИСТИКИ

Расход: 0,63 – 20,4 л/мин

Радиус: 2,5 – 9,1 м

Рекомендуемое давление: 1,4 – 4,8 бар; 140 – 480 кПа

Норма полива: приблизительно 43 мм/час

ЗАВОДСКИЕ КОМПЛЕКТУЮЩИЕ

Сопла: 3,0 м, 3,7 м, 4,6 м, 5,2 м,

Боковая линия 1,5 – 9,1 м

Промывочное сопло (крупный фильтр корзиночного типа в комплект не входит)

КОМПЛЕКТУЮЩИЕ НА ВЫБОР

Запорный клапан: модели 10 см и 15 см (высотой до 2 м; ПАРТ-НОМЕР 462237)

Крупный сетчатый фильтр (запасной; ПАРТ-НОМЕР 162900)



PSU02: Общая высота: 12,7 см
Диаметр: 3 см
Впускное отверстие:
1/2" внутренняя резьба НТН

PSU04: Общая высота: 18,4 см
Диаметр: 3 см
Впускное отверстие: 1/2"
внутренняя резьба НТН

PSU06: Общая высота: 24,1 см
Диаметр: 3 см
Впускное отверстие:
1/2" внутренняя резьба НТН

ТАБЛИЦА ТЕХНИЧЕСКИХ ХАРАКТЕРИСТИК

www.hunterindustries.com/PSULTRA

МОДЕЛИ	РАДИУС
PSU-02 = 5 см (2") выдвижная штанга	10A = 3,0 м (10') регулируемое сопло
PSU-04 = 10 см (4") выдвижная штанга	12A = 3,7 м (12') регулируемое сопло
PSU-06 = 15 см (6") выдвижная штанга	15A = 4,6 м (15') регулируемое сопло
	17A = 5,2 м (17') регулируемое сопло
	5SS = боковая линия 1,5 м х 9,0 м (5' х 30'), (только для моделей 5 см и 10 см)

ПРИМЕРЫ

PSU-04 - 15A	10 см (4") выдвижная штанга, 4,6 м (15'), регулируемое сопло
PSU-02 - 5SS	5 см (2") выдвижная штанга, боковая линия 1,5 м х 9,0 м (5' х 30')
PSU-06 - 10A	15 см (6") выдвижная штанга, 3,0 м (10'), регулируемое сопло

ПРИМЕНЕНИЕ

Частный приусадебный
участок/Коммерческий объект

МОДЕЛИ

Кустарниковый, 5 см, 7,5 см, 10 см,
15 см, 30 см

**ВЕРНЫЙ РАЗБРЫЗГИВАТЕЛЬ ПРЕДНАЗНАЧЕН
ДЛЯ ПРИМЕНЕНИЯ НА ЧАСТНОМ ПРИУСАДЕБНОМ
УЧАСТКЕ И НА КОММЕРЧЕСКИХ ОБЪЕКТАХ.**

ХАРАКТЕРИСТИКИ

- Применение: частный приусадебный участок / Коммерческий объект
- Модели: кустарниковый, 5 см, 7,5 см, 10 см, 15 см, 30 см
- Модель без бокового впускного отверстия (NSI) для 15 см и 30 см
- Гарантийный срок: 5 лет

ОТЛИЧИТЕЛЬНЫЕ ОСОБЕННОСТИ

- Встроенный прессованный уплотнитель из материала, устойчивого к ультрафиолетовым лучам
 - Крышка корпуса не дает течи при высоком давлении
 - Запорный клапан (дополнительно)
 - Сверхмощная пружина
 - Инновация – направленная погружная заглушка
 - Крышка пурпурного цвета с указанием того, что используется непитьевая вода (дополнительно)
 - Совместим со всеми типами резьбовых гнезд
- = *Подробнее см. на стр. 32 и 33*

РАБОЧИЕ ХАРАКТЕРИСТИКИ

Рекомендуемое давление:
1,0 – 5 бар; 100 – 500 кПа

ЗАВОДСКИЕ КОМПЛЕКТУЮЩИЕ

Запорный клапан (высотой до 3 м)
Крышка, указывающая на то, что используется
непитьевая вода

КОМПЛЕКТУЮЩИЕ НА ВЫБОР

Запорный клапан (высотой до 3 м;
ПАРТ-НОМЕР 437400)
Крышка, указывающая на то, что используется
непитьевая вода (ПАРТ-НОМЕР 458520)
Пристегивающаяся Крышка, указывающая на
то, что используется непитьевая вода
(ПАРТ-НОМЕР PROSRCCAP)



НАИБОЛЕЕ ЭФФЕКТИВЕН В КОМПЛЕКТЕ С

MP Rotator

Нерегулируемые
сопла для Pros

Регулируемые
сопла для Pros

ТАБЛИЦА ТЕХНИЧЕСКИХ ХАРАКТЕРИСТИК

www.hunterindustries.com/PROSPRAY

СТАНДАРТНЫЕ МОДЕЛИ

PROS-00 = адаптер для использования в кустарниках
PROS-02 = 5 см (2") выдвижная штанга
PROS-03 = 7,5 см (3") выдвижная штанга
PROS-04 = 10 см (4") выдвижная штанга
PROS-06 = 15 см (6") выдвижная штанга
PROS-06-NSI = 15 см (6") выдвижная штанга, без бокового впускного отверстия
PROS-12 = 30 см (12") выдвижная штанга
PROS-12-NSI = 30 см (12") выдвижная штанга, без бокового впускного отверстия

ДОПОЛНИТЕЛЬНО

(пусто) = дополнительные комплектующие отсутствуют
CV = CV = запорный клапан заводской установки (только для модели выдвижного разбрызгивателя)
CV-R = CV-R = крышка, указывающая на то, что используется непитьевая вода, заводской установки (прессованная крышка пурпурного цвета использования в кустарниках)
Модели 15 см и 30 см, заказываемые с запорным клапаном CV, поставляются без бокового впускного отверстия

ПРИМЕРЫ

PRO-04 - 10A	10 см (4") выдвижная штанга, сопло 10A
PRO-06 - CV - 12H	15 см (6") выдвижная штанга, запорный клапан и сопло 12H
PRO-12 - CV-R - RCS	30 см (12") pop-up, drain check valve, reclaimed body cap, and right corner strip

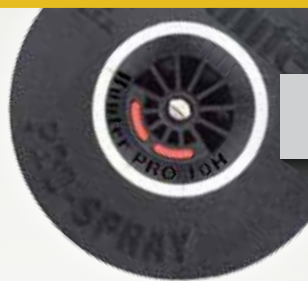

PROS-00: Впускное отверстие:
1/2" внутренняя резьба

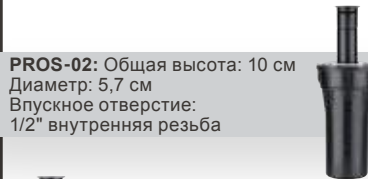

PROS-02: Общая высота: 10 см
Диаметр: 5,7 см
Впускное отверстие:
1/2" внутренняя резьба



PROS-03: Общая высота: 12,5 см
Диаметр: 5,7 см
Впускное отверстие:
1/2" внутренняя резьба



PROS-04: Общая высота: 15,5 см
Диаметр: 5,7 см
Впускное отверстие:
1/2" внутренняя резьба



PROS-06: Общая высота: 22,5 см
PROS-06-NSI (справа):
Диаметр: 5,7 см
Впускное отверстие:
1/2" внутренняя резьба



PROS-12: Общая высота: 41 см
PROS-12-NSI (справа)
Диаметр: 5,7 см
Впускное отверстие:
1/2" внутренняя резьба

ПРИМЕНЕНИЕ

Частный приусадебный
участок/Коммерческий объект

МОДЕЛИ

Кустарниковый, 10 см,
15 см, 30 см

PRS30

**ПОСТОЯННОЕ ДАВЛЕНИЕ В
РАЗБРЫЗГИВАТЕЛЕ ПОЗВОЛЯЕТ СОКРАТИТЬ
РАСХОД ВОДЫ НЕ УХУДШАЯ КАЧЕСТВО
ПОЛИВА КОММЕРЧЕСКИХ ОБЪЕКТОВ.**

ХАРАКТЕРИСТИКИ

- Применение: частный приусадебный участок / Коммерческий объект
- Модели: Кустарниковый, 10 см, 15 см, 30 см
- Модель с бокового внутреннего отверстия (NSI) доступна для 15 см и 30 см
- Гарантийный срок: 5 лет

ОТЛИЧИТЕЛЬНЫЕ ОСОБЕННОСТИ

- Крышка коричневого цвета – четко различима в поле
- Регулирование давления – 2,1 бар; 210 кПа
- Встроенный прессованный уплотнитель из материала, устойчивого к ультрафиолетовым лучам
- Крышка корпуса не дает течи при высоком давлении
- Запорный клапан (дополнительно)
- Сверхмощная пружина
- Инновация – направленное промывочное сопло
- Крышка пурпурного цвета, указывающая на то, что используется непитьевая вода (дополнительно)
- Подходят все сопла с внутренней резьбой

•• = Подробнее см. на стр. 32 и 33

РАБОЧИЕ ХАРАКТЕРИСТИКИ

Рекомендуемое давление:

- 1,0 – 7 бар; 100 – 700 кПа

КОМПЛЕКТУЮЩИЕ НА ВЫБОР

Антивандаальная крышка (ПАРТ-НОМЕР PROS-PRS30 - VPC)

Запорный клапан (высотой до 4,3 м; ПАРТ-НОМЕР 457400)

Крышка, указывающая на то, что используется непитьевая вода (ПАРТ-НОМЕР 458530)

Пристегивающаяся Крышка, указывающая на то, что используется непитьевая вода (ПАРТ-НОМЕР PROSRCCAP)

НАИБОЛЕЕ ЭФФЕКТИВЕН В КОМПЛЕКТЕ С



Нерегулируемое
сопла для Pros

Регулируемое
сопла для Pros

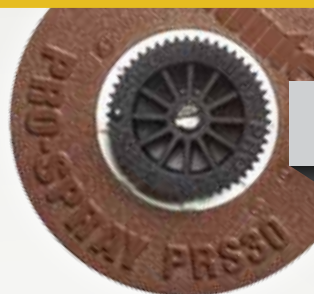

ПОСТОЯННОЕ
ДАВЛЕНИЕ
2.1
бар



PROS-00-PRS-30:
Впускное отверстие:
1/2" внутренняя резьба

PROS-04-PRS30: Общая высота: 15,5 см
Диаметр: 5,7 см
Впускное отверстие:
1/2" внутренняя резьба

PROS-06-PRS30: Общая высота: 22,5 см
PROS-06-PRS30-NSI (справа)
Диаметр: 5,7 см
Впускное отверстие:
1/2" внутренняя резьба

PROS-12-PRS30: Общая высота: 41 см
PROS-12-NSI-PRS30 (справа)
Диаметр: 5,7 см
Впускное отверстие:
1/2" внутренняя резьба

ТАБЛИЦА ТЕХНИЧЕСКИХ ХАРАКТЕРИСТИК

www.hunterindustries.com/PRS30

PRS30 МОДЕЛИ (ПАНЕЕ INST)

PROS-00-PRS30 = регулирование давления 2,1 бар, адаптер для использования в кустарниках
PROS-04-PRS30 = регулирование давления 2,1 бар, 10 см (4") выдвижная штанга
PROS-06-PRS30 = регулирование давления 2,1 бар, 15 см (6") выдвижная штанга
PROS-06-NSI-PRS30 = регулирование давления 2,1 бар, 15 см (6") выдвижная штанга, без бокового впускного отверстия
PROS-12-PRS30 = регулирование давления 2,1 бар, 30 см (12") выдвижная штанга
PROS-12-NSI-PRS30 = регулирование давления 2,1 бар, 30 см (12") выдвижная штанга, без бокового впускного отверстия

ОТВЕРСТИЯ

(пусто) = дополнительные комплектующие отсутствуют
CV = запорный клапан заводской установки (выдвижная штанга модели только)
CV-R = апорный клапан заводской установки и Крышка, указывающая на то, что используется непитьевая вода (прессованная пурпурного цвета для использования в кустарниках)

Модели 15 см и 30 см, заказываемые с запорным клапаном CV, поставляются без бокового впускного отверстия

ПРИМЕРЫ

PRO-04-PRS30	10 см (4") выдвижная штанга, сопло 10A
PRO-06-PRS30 - CV - 12H	15 см (6") выдвижная штанга, запорный клапан и сопло 12H
PRO-12-PRS30 - CV-R - 10A	30 см (12") выдвижная штанга запорный клапан, крышка, указывающая на то, что используется непитьевая вода, и сопло 10A

ПРИМЕНЕНИЕ

Частный приусадебный
участок/Коммерческий объект

МОДЕЛИ

Кустарниковый, 10 см,
15 см, 30 см

PRS40

**МОДЕЛЬ PRS40 НАИЛУЧШИМ ОБРАЗОМ
ФУНКЦИОНИРУЕТ В КОМПЛЕКСЕ С
РЕВОЛЮЦИОННОЙ РАЗРАБОТКОЙ –
MP ROTATOROM.**

ХАРАКТЕРИСТИКИ

- Применение: частный приусадебный участок / Коммерческий объект
- Модели: Кустарниковый, 10 см, 15 см, 30 см
- Модель без бокового внутреннего отверстия (NSI) доступна для моделей 15 см и 30 см
- Гарантийный срок: 5 лет

ОТЛИЧИТЕЛЬНЫЕ ОСОБЕННОСТИ

- Четко различимая крышка серого цвета
- Регулирование давления – 2,8 бар; 280 кПа
- Встроенный прессованный уплотнитель из материала, устойчивого к ультрафиолетовому излучению
- Запорный клапан (высотой до 4,3 м)
- Крышка корпуса не дает течи при высоком давлении

• = *Подробнее см. на стр. 32 и 33*

РАБОЧИЕ ХАРАКТЕРИСТИКИ

Рекомендуемое давление:
1,0 – 6,9 бар, 100 – 690 кПа

ЗАВОДСКИЕ КОМПЛЕКТУЮЩИЕ

Запорный клапан (высотой до 4,3 м; все модели стандартно оснащены стопорными клапанами)
Крышка, указывающая на то, что используется непитьевая вода
PRS40 – ранее “MPR40”

- Сверхмощная пружина
- Инновация – промывочное сопло
- Крышка пурпурного цвета с указанием того, что используется непитьевая вода (дополнительно)
- Подходят все сопла с внутренней резьбой

КОМПЛЕКТУЮЩИЕ НА ВЫБОР

Крышка, указывающая на то, что используется непитьевая вода (ПАРТ-НОМЕР 458530)
Пристегивающаяся Крышка, указывающая на то, что используется непитьевая вода (ПАРТ-НОМЕР PROSRCCAP)

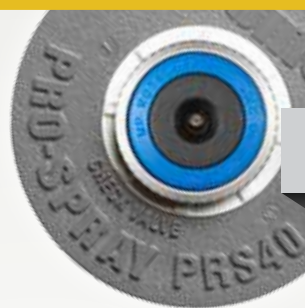

ПОСТОЯННОЕ
ДАВЛЕНИЕ
2.8
BAR



PROS-00-PRS40:
Впускное отверстие:
1/2" внутренняя резьба

PROS-04-PRS40: Общая высота: 15,5 см
Диаметр: 5,7 см
Впускное отверстие:
1/2" внутренняя резьба

PROS-06-PRS40-CV: Общая высота:
22,5 см; Диаметр: 5,7 см
Впускное отверстие:
1/2" внутренняя резьба

PROS-12-PRS40-CV: Общая высота:
41 см; Диаметр: 5,7 см
Внутреннее отверстие: 1/2" резьба

СПЕЦИАЛЬНО РАЗРАБОТАН ДЛЯ

MP ROTATORA

ТАБЛИЦА ТЕХНИЧЕСКИХ ХАРАКТЕРИСТИК

www.hunterindustries.com/PRS40

PRS40 МОДЕЛИ (РАНЕЕ “MPR40”)	ДОПОЛНИТЕЛЬНО
PROS-00-PRS40 = регулирование давления 2,8 бар, адаптер для использования в кустарниках	(blank) = дополнительные комплектующие отсутствуют R = крышка, указывающая на то, что используется непитьевая вода, заводской установки
PROS-04-PRS40-CV = регулирование давления 2,8 бар, 10 см (4") выдвижная штанга	
PROS-06-PRS40-CV = регулирование давления 2,8 бар, 10 см (4") выдвижная штанга	
PROS-12-PRS40-CV = регулирование давления 2,8 бар, 30 см (12") выдвижная штанга	

ПРИМЕРЫ

PRO-04-PRS40	10 см (4") выдвижная штанга, регулирование давления 2,8 бар
PRO-06-PRS40-CV	15 см (6") выдвижная штанга, регулирование давления 2,8 бар и запорный клапан
PRO-12-PRS40-CV - R	30 см (12") выдвижная штанга, регулирование давления 2,8 бар, запорный клапан, и крышка, указывающая на то, что используется непитьевая вода

СОПЛА

ВЫИСКИВАЕТЕ НУЖНЫЙ УГОЛ установки дождевателя чтобы добиться большей эффективности полива? Сопла Hunter сделают это за вас. От узкополосных до извилистых и холмистых участков они обеспечат вам точный и эффективный полив

СОПЛА С РЕГУЛИРУЕМЫМ СЕКТОРОМ ДЛЯ PRO-SPRAY®

МНОГОФУНКЦИОНАЛЬНЫЕ РЕГУЛИРУЕМЫЕ СОПЛА СЕРИИ PRO ОБЕСПЕЧИВАЮТ КАЧЕСТВЕННЫЙ ПОЛИВ.

ХАРАКТЕРИСТИКИ

- Резные четкие края
- Подходит для полива на расстоянии 2,4 м – 5 м
- Удобный захват кончика разбрызгивателя для регулировки
- Крупные капли воды – эффективно в ветренную погоду
- Равномерный полив
- Новые регулируемые сопла серии PRO 1,2 м и 1,8 м обеспечивают дополнительную гибкость эксплуатации
- Различные цвета для четкой видимости
- Угол: 0° – 360°

РАБОЧИЕ ХАРАКТЕРИСТИКИ

Рекомендуемое рабочее давление: 2,1 бар; 210 кПа

Новый веерный разбрызгиватель серии PRO-Spray®, модель PRS30 предназначена для точного регулирования давления 2,1 бар; 210 кПа

Регулируемые сопла серии PRO-Рабочие характеристики (метрические)

Сектор полива	Давление бар	Радиус: 1,2 м Угол: 0° - 360° Угол: 0° Цвет: светло-зеленый					Радиус: 1,8 м Угол: 0° - 360° Угол: 0° Цвет: светло-голубой					
		кПа	Расход м³/час	л/мин	Норма полива мм/час	Сопло 4A	Расход м³/час	л/мин	Норма полива мм/час	Сопло 6A		
45°	1,0	100	0,9	0,02	0,27	162	187	1,5	0,02	0,37	79	91
	1,5	150	0,9	0,02	0,34	202	234	1,5	0,03	0,46	98	113
	2,0	200	1,2	0,02	0,40	133	154	1,8	0,03	0,54	80	92
	2,1	210	1,2	0,02	0,41	137	158	1,8	0,03	0,55	82	95
	2,5	250	1,2	0,03	0,45	151	174	1,8	0,04	0,61	90	104
90°	1,0	100	0,9	0,03	0,55	162	187	1,5	0,04	0,74	79	91
	1,5	150	0,9	0,04	0,68	202	234	1,5	0,06	0,92	98	113
	2,0	200	1,2	0,05	0,80	133	154	1,8	0,06	1,08	80	92
	2,1	210	1,2	0,05	0,82	137	158	1,8	0,07	1,11	82	95
	2,5	250	1,2	0,05	0,90	151	174	1,8	0,07	1,22	90	104
120°	1,0	100	0,9	0,04	0,73	162	187	1,5	0,06	0,98	79	91
	1,5	150	0,9	0,05	0,91	202	234	1,5	0,07	1,23	98	113
	2,0	200	1,2	0,06	1,07	133	154	1,8	0,09	1,44	80	92
	2,1	210	1,2	0,07	1,10	137	158	1,8	0,09	1,48	82	95
	2,5	250	1,2	0,07	1,21	151	174	1,8	0,10	1,62	90	104
180°	1,0	100	0,9	0,07	1,09	162	187	1,5	0,09	1,47	79	91
	1,5	150	0,9	0,08	1,37	202	234	1,5	0,11	1,84	98	113
	2,0	200	1,2	0,10	1,60	133	154	1,8	0,13	2,16	80	92
	2,1	210	1,2	0,10	1,64	137	158	1,8	0,13	2,21	82	95
	2,5	250	1,2	0,11	1,81	151	174	1,8	0,15	2,44	90	104
240°	1,0	100	0,9	0,09	1,46	162	187	1,5	0,12	1,96	79	91
	1,5	150	0,9	0,11	1,82	202	234	1,5	0,15	2,45	98	113
	2,0	200	1,2	0,13	2,13	133	154	1,8	0,17	2,87	80	92
	2,1	210	1,2	0,13	2,19	137	158	1,8	0,18	2,95	82	95
	2,5	250	1,2	0,14	2,41	151	174	1,8	0,19	3,25	90	104
270°	1,0	100	0,9	0,10	1,64	162	187	1,5	0,13	2,21	123	91
	1,5	150	0,9	0,12	2,05	202	234	1,5	0,17	2,76	98	113
	2,0	200	1,2	0,14	2,40	133	154	1,8	0,19	3,23	80	92
	2,1	210	1,2	0,15	2,47	137	158	1,8	0,20	3,32	82	95
	2,5	250	1,2	0,16	2,71	151	174	1,8	0,22	3,66	90	104
360°	1,0	100	0,9	0,13	2,19	162	187	1,5	0,18	2,94	123	91
	1,5	150	0,9	0,16	2,73	202	234	1,5	0,22	3,68	98	113
	2,0	200	1,2	0,19	3,20	133	154	1,8	0,26	4,31	80	92
	2,1	210	1,2	0,20	3,29	137	158	1,8	0,27	4,43	82	95
	2,5	250	1,2	0,22	3,62	151	174	1,8	0,29	4,87	90	104

Примечание: Модель веерного разбрызгивателя PRS30 оснащена встроенным регулятором давления – макс. 2,1 бар (210 кПа). Оптимальные характеристики сопла выделены жирным шрифтом.



Сопло 4A
Радиус: 1,2 м



Сопло 6A
Радиус: 1,8 м



Сопло 8A
Радиус: 2,4 м



Сопло 10A
Радиус: 3 м



Сопло 12A
Радиус: 3,6 м



Сопло 15A
Радиус: 4,5 м



Сопло 17A
Радиус: 5 м

СОПЛА PRO-SPRAY® С ФИКСИРОВАННЫМ СЕКТОРОМ ПОЛИВА

ПРИДАЙТЕ ВЕЕРНОМУ РАЗБРЫЗГИВАТЕЛЮ НАПРАВЛЕНИЕ.
ЕСЛИ НЕОБХОДИМА ТОЧНОСТЬ, СОПЛА PRO-SPRAY С ФИКСИРОВАННЫМ
СЕКТОРОМ ПОЛИВА – ИМЕННО, ЧТО ВАМ НУЖНО.

ХАРАКТЕРИСТИКИ

- Различные цвета для четкой видимости
- Оптимальный размер капель предотвращает образование влажного тумана и обеспечивает однородность полива
- Сопла с сектором полива 1/3, 2/3 и ¾ обеспечивают гибкость эксплуатации

РАБОЧИЕ ХАРАКТЕРИСТИКИ

Рекомендуемое рабочее давление: 2,1 бар; 210 кПа

Новый веерный разбрызгиватель серии PRO-Spray®, модель PRS30, выдвигающегося типа, предназначен для точного регулирования давления 2,1 бар; 210 кПа

	5	8	10	12	15	17
СЕКТОР ПОЛИВА						
Q						
T	Используйте сопло 4A/6A					Используйте сопло 17A
H						
TT	Используйте сопло 4A/6A	Используйте сопло 8A	Используйте сопло 10A			Используйте сопло 17A
TQ	Используйте сопло 4A/6A	Используйте сопло 8A	Используйте сопло 10A			Используйте сопло 17A
F						Используйте сопло 17A
	(1,5 м)	(2,4 м)	(3,0 м)	(3,7 м)	(4,6 м)	(5,2 м)

СОПЛА

СТРУЙНЫЕ СОПЛА

Благодаря соплам с регулируемым сектором полива, использовать струйные веерные разбрызгиватели стало еще проще. Данные модели разбрызгивателей используют воду под давлением 2,1 бар (210 кПа) для полива на расстоянии 2,4 м или 4,8 м. Именно поэтому они идеально подходят для полива склонов, неровной местности и кустарников.

STREAM SPRAY NOZZLES

S-8A



S-16A

Струйное сопло, модель S-8A –
Рабочие характеристики (метрические)

Полив: 25° - 360° Цвет: голубой

Сектор полива	Давление		Радиус м	Расход		Норма полива мм/час	
	бар	кПа		м³/час	л/мин	■	▲
90°	1,0	100	2,1	0,06	0,9	2,28	2,43
	1,5	150	2,4	0,07	1,2	1,93	2,22
	2,0	200	2,4	0,08	1,3	2,11	2,43
	2,1	210	2,4	0,08	1,4	2,29	2,64
180°	1,0	100	2,1	0,11	1,9	2,12	2,45
	1,5	150	2,4	0,14	2,3	1,71	1,98
	2,0	200	2,4	0,16	2,7	1,80	2,08
	2,1	210	2,4	0,16	2,7	1,89	2,19
360°	1,0	100	2,1	0,23	3,8	2,12	2,45
	1,5	150	2,4	0,28	4,6	1,67	1,93
	2,0	200	2,4	0,32	5,3	1,73	2,00
	2,1	210	2,4	0,33	5,5	1,77	2,05
	2,5	250	2,7	0,36	6,0	1,45	1,67

Струйное сопло, модель S-16A –
Рабочие характеристики (метрические)

Полив: 25° - 360° Цвет: голубой

Сектор полива	Давление		Радиус м	Расход		Норма полива мм/час	
	бар	кПа		м³/час	л/мин	■	▲
90°	1,0	100	4,6	0,09	1,3	0,68	0,79
	1,5	150	4,9	0,10	1,6	0,69	0,80
	2,0	200	4,9	0,11	1,8	0,75	0,87
	2,1	210	5,2	0,11	1,9	0,72	0,83
180°	1,0	100	4,6	0,16	2,6	0,57	0,66
	1,5	150	4,9	0,19	3,2	0,60	0,69
	2,0	200	4,9	0,22	3,7	0,66	0,76
	2,1	210	5,2	0,23	3,8	0,65	0,75
360°	1,0	100	4,6	0,31	5,2	0,51	0,59
	1,5	150	4,9	0,38	6,4	0,55	0,63
	2,0	200	4,9	0,44	7,3	0,62	0,72
	2,1	210	5,2	0,45	7,5	0,61	0,70
	2,5	250	5,5	0,49	8,2	0,59	0,68

ПОЛОСОВЫЕ СОПЛА

Необходимо полить узкую полосу земли? Теперь это для вас не проблема. Используйте центровое, угловое или боковое полосовое сопло и наслаждайтесь равномерным поливом.

Боковая полоса с
левой стороны
1,5 м x 4,5 м (5" x 15")Боковая полоса
1,5 м x 9,0 м
(5" x 30")Боковая полоса с
правой стороны
1,5 м x 4,5 м (5" x 15")Центральная полоса
1,5 м x 9,0 м
(5" x 30")Концевая полоса
1,5 м x 4,5 м
(5" x 15")Боковая полоса
2,7 м x 5,5 м
(9" x 18")Полосовое сопло –
Рабочие характеристики (метрические)

Цвет: голубой

Модель сопла	Давление		Ширина x Длина	Расход	
	бар	кПа		м³/час	л/мин
LCS-515 Боковая полоса с левой стороны	1,0	100	1,2 м x 4,2 м	0,10	1,7
	1,5	150	1,2 м x 4,3 м	0,13	2,1
	2,0	200	1,5 м x 4,5 м	0,15	2,4
	2,1	210	1,5 м x 4,5 м	0,15	2,5
RCS-515 Боковая полоса с правой стороны	1,0	100	1,2 м x 4,2 м	0,10	1,7
	1,5	150	1,2 м x 4,3 м	0,13	2,1
	2,0	200	1,5 м x 4,5 м	0,15	2,4
	2,1	210	1,5 м x 4,5 м	0,15	2,5
SS-530 Боковая полоса	1,0	100	2,2 м x 8,5 м	0,21	3,5
	1,5	150	2,4 м x 8,5 м	0,25	4,2
	2,0	200	1,5 м x 9,0 м	0,29	4,9
	2,1	210	1,5 м x 9,0 м	0,30	5,0
ES-515 Концевая полоса	1,0	100	1,1 м x 4,2 м	0,10	1,7
	1,5	150	1,2 м x 4,3 м	0,13	2,1
	2,0	200	1,5 м x 4,5 м	0,15	2,4
	2,1	210	1,5 м x 4,5 м	0,15	2,5
CS-530 Центральная полоса	1,0	100	2,2 м x 8,5 м	0,21	3,5
	1,5	150	2,4 м x 8,5 м	0,25	4,2
	2,0	200	1,5 м x 9,0 м	0,29	4,9
	2,1	210	1,5 м x 9,0 м	0,30	5,0
SS-918 Боковая полоса	1,0	100	2,4 м x 5,2 м	0,27	4,5
	1,5	150	2,7 м x 5,5 м	0,33	5,5
	2,0	200	2,7 м x 5,5 м	0,38	6,4
	2,1	210	2,7 м x 5,5 м	0,39	6,5
	2,5	250	2,7 м x 5,5 м	0,43	7,1

СОПЛА / БАБЛЕРЫ

СОПЛА ДЛЯ ПОЛИВА НА КОРОТКИЕ РАССТОЯНИЯ

Отличное решение для небольших площадей. Если необходимо полить небольшую площадь, сопла-баблеры в два счета справятся с этой задачей. В наличии имеются модели 0,6 м, 1,2 м, и 1,8 м.



Сопла для полива на короткие расстояния – Рабочие характеристики (метрические)

Сектор полива	Давление бар	кПа	Цвет: светло-коричневый					Цвет: светло-зеленый					Цвет: светло-голубой							
			Сопло	Радиус м	Расход м³/час	л/мин	Норма полива	Сопло	Радиус м	Расход м³/час	л/мин	Норма полива	Сопло	Радиус м	Расход м³/час	л/мин	Норма полива			
90°	1,0	100	2Q	0,6	0,01	0,23	153	177	4Q	1,2	0,04	0,69	115	133	6Q	1,8	0,11	1,84	136	157
	1,5	150		0,6	0,02	0,28	188	217		1,2	0,05	0,77	128	147		1,8	0,11	1,93	143	165
	2,0	200		0,6	0,02	0,33	217	250		1,2	0,05	0,82	137	158		1,8	0,12	2,00	148	171
	2,1	210		0,6	0,02	0,33	222	257		1,2	0,05	0,84	139	160		1,8	0,12	2,01	149	172
	2,5	250		0,6	0,02	0,36	242	280		1,2	0,05	0,87	145	168		1,8	0,12	2,06	152	176
180°	1,0	100	2H	0,6	0,03	0,46	153	177	4H	1,2	0,08	1,39	115	133	6H	1,8	0,22	3,67	136	157
	1,5	150		0,6	0,03	0,56	188	217		1,2	0,09	1,54	128	147		1,8	0,22	3,86	143	165
	2,0	200		0,6	0,04	0,65	217	250		1,2	0,10	1,65	137	158		1,8	0,22	4,00	148	171
	2,1	210		0,6	0,04	0,67	222	257		1,2	0,10	1,67	139	160		1,8	0,22	4,03	149	172
	2,5	250		0,6	0,04	0,73	242	280		1,2	0,10	1,74	145	168		1,8	0,23	4,12	152	176

БАБЛЕРЫ И БАБЛЕРЫ С ФУНКЦИЕЙ КОМПЕНСАЦИИ ДАВЛЕНИЯ

Баблеры Hunter предохраняют разбрызгиватели от перепада давления воды независимо от их применения. Каждое растение, куст или дерево получают необходимое количество воды без избытка или потерь.

МНОГОСТРУЙНЫЕ СОПЛА-БАБЛЕРЫ (МОДЕЛЬ MSBN)



СОПЛА-БАБЛЕРЫ МОДЕЛЬ РСН



СОПЛА-БАБЛЕРЫ МОДЕЛЬ РСВ И АФВ 1,2 СМ (ВПУСКНОЕ ОТВЕРСТИЕ 1/2")



СОПЛА-БАБЛЕРЫ С ДВОЙНОЙ СТРУЕЙ 5-CST-B



Многоструйные сопла-баблеры – Рабочие характеристики (метрические)

Сектор полива	Модель	Расход м³/час	л/мин	Радиус м
☘	MSBN-25Q	0,06	0,9	0,30
	MSBN-50Q	0,11	1,9	0,46
☘	MSBN-50H	0,11	1,9	0,30
	MSBN-10H	0,23	3,8	0,46
☘	MSBN-10F	0,23	3,8	0,30
	MSBN-20F	0,45	7,6	0,46

Примечание: Стандартное расстояние полива составляет 0,6 - 1,2 м. Расход воды указан при давлении 1 - 4,8 бар.

Модели РСВ/ПНС и АФВ – Рабочие характеристики (метрические)

Модель	Расход		Тип полива
	м³/час	л/мин	
25	0,06	0,9	Струйка
50	0,11	1,9	Струйка
10	0,23	3,8	Дождик
20	0,45	7,6	Дождик

Примечание: Стандартное расстояние полива составляет 0,6 - 1,2 м. Расход воды указан при давлении 1 - 4,8 бар.

Сопло-баблер модели 5-CST-B – Рабочие характеристики (метрические)

Давление бар	кПа	Радиус м	Расход	
			м³/час	л/мин
1,0	100	1,5	0,07	1,1
1,5	150	1,5	0,07	1,2
2,0	200	1,5	0,09	1,4
2,1	210	1,5	0,09	1,5
2,5	250	1,5	0,10	1,6



MP РОТАТОРЫ

ИННОВАЦИЯ.

РАЗУМНЫЙ РАСХОД ВОДЫ.

теперь не дополнительная
опция, а основная функция. Мы
устанавливаем новые стандарты
экономии. Задавая новые стандарты
эффективности MP ротатор Hunter
положил начало революции в
промышленности, разбрызгивателе,
конструкции, установке.



MP ROTATOR®

ЭКО РОТАТОР

ПРИМЕНЕНИЕ

Частный приусадебный участок/
Небольшой коммерческий объект

МОДЕЛЬ

10 см

ЭКО РОТАТОР ОБЕСПЕЧИВАЕТ МИНИМАЛЬНЫЙ РАСХОД ВОДЫ, МИНИМАЛЬНОЕ ВРЕМЯ УСТАНОВКИ И МАКСИМАЛЬНУЮ ЭФФЕКТИВНОСТЬ И ГИБКОСТЬ.

ХАРАКТЕРИСТИКИ

- Применение: частный приусадебный участок / Небольшой коммерческий объект
- Модель (пластмассовая штанга): 10 см
- Количество видов сопел: 3
- Расход: 0,61 – 9,37 л/мин
- Модели сопел: MP100090, MP200090, или MP300090
- Запорный клапан (высота до 2 м)
- Регулируемый сектор полива и радиус обеспечивают гибкую эксплуатацию
- Разъемный затвор
- Отсутствие утечек через уплотнитель
- Запатентованная система двойного выталкивания
- Гарантийный срок: 2 года

ОТЛИЧИТЕЛЬНЫЕ ОСОБЕННОСТИ

- Крупный сетчатый фильтр

РАБОЧИЕ ХАРАКТЕРИСТИКИ

Расход: 0,61 – 9,37 л/мин

Радиус: 2,5 – 9,1 м

Рекомендуемое давление: 1,75 – 3,75 бар; 175 – 375 кПа

Норма полива: 10 мм/час приблизительно

ЗАВОДСКИЕ КОМПЛЕКТУЮЩИЕ

MP1000, MP2000 или MP3000 (90 – 210°)

КОМПЛЕКТУЮЩИЕ НА ВЫБОР

Запорный клапан: 10 см (высотой до 2 м; ПАРТ-НОМЕР 462237)



ECO-04: Общая высота: 10 см
Диаметр: 3 см
Впускное отверстие: 1/2" внутренняя резьба



ТАБЛИЦА ТЕХНИЧЕСКИХ ХАРАКТЕРИСТИК

www.hunterindustries.com/ECO

КОРПУС	МОДЕЛИ
ECO-04 = 10 см (4") выдвижная штанга	1090 = MP1000 2,5 – радиус: 4,5 м, угол: 90° - 210° 2090 = MP2000 4 - радиус: 6,4 м, угол: 90° - 210° 3090 = MP3000 6,7 - радиус: 9,1 м, угол: 90° - 210°

ПРИМЕРЫ

ECO-04 - 2090	10 см (4") выдвижная штанга, радиус: 4 - 6,4 м, угол: 90° - 210°
----------------------	--

ТАБЛИЦА МОДЕЛЕЙ ЭКО РОТАТОРОВ

ЭКО Ротатор – Рабочие характеристики (метрические)

		ECO-04-1090 Радиус: 2,5 - 4,6 м Регулируемый сектор полива Цвет: малиновый						ECO-04-2090 Радиус: 4 - 6,4 м Регулируемый сектор полива Цвет: черный						ECO-04-3090 Радиус: 6,7 - 9,1 м Регулируемый сектор полива Цвет: голубой						
Сектор полива	Давление бар	кПа	Цвет	Радиус м	Расход ВД	Расход СД	Норма полива мм/час		Цвет	Радиус м	Расход ВД	Расход СД	Норма полива мм/час		Цвет	Радиус м	Расход ВД	Расход СД	Норма полива мм/час	
							■	▲					■	▲					■	▲
90°	1,75	175	малиновый = 90° to 210°	---	---	---	---	---	черный = 90° to 210°	5,2	71	1,18	11	12	голубой = 90° to 210°	7,6	158	2,63	11	13
	2,00	200		3,7	36	0,61	11	12		5,5	74	1,23	10	11		8,2	166	2,77	10	11
	2,25	225		3,8	38	0,63	10	12		5,6	80	1,33	10	12		8,4	175	2,92	10	12
	2,50	250		4,0	41	0,68	10	12		5,8	86	1,43	10	12		8,5	185	3,08	10	12
	2,75	275		4,1	42	0,70	10	11		6,1	91	1,52	10	11		9,1	195	3,25	9	11
	3,00	300		4,3	44	0,73	10	11		6,4	94	1,57	9	11		9,1	203	3,38	10	11
	3,25	325		4,3	45	0,75	10	11		6,6	97	1,62	9	10		9,1	212	3,53	10	12
	3,50	350		4,4	47	0,78	10	11		6,7	101	1,68	9	10		9,1	220	3,67	11	12
3,75	375	4,6	49	0,81	9	11	6,7	106	1,77	9	11	9,1	228	3,80	11	13				
180°	1,75	175	малиновый = 90° to 210°	---	---	---	---	---	черный = 90° to 210°	4,9	133	2,22	11	12	голубой = 90° to 210°	7,6	329	5,48	11	13
	2,00	200		3,7	72	1,20	11	12		5,2	141	2,35	11	13		8,2	353	5,88	10	12
	2,25	225		3,8	76	1,27	10	12		5,3	150	2,50	11	13		8,4	373	6,22	11	12
	2,50	250		4,0	81	1,35	10	12		5,5	160	2,67	11	12		8,5	393	6,55	11	12
	2,75	275		4,1	84	1,40	10	11		5,8	168	2,80	10	12		9,1	413	6,88	10	11
	3,00	300		4,3	88	1,46	10	11		6,1	174	2,90	10	11		9,1	431	7,18	10	12
	3,25	325		4,3	91	1,51	10	11		6,2	182	3,03	9	11		9,1	449	7,48	11	12
	3,50	350		4,4	94	1,56	10	11		6,4	189	3,15	9	10		9,1	466	7,77	11	13
3,75	375	4,6	97	1,62	9	11	6,4	193	3,22	9	11	9,1	481	8,02	12	13				
210°	1,75	175	малиновый = 90° to 210°	---	---	---	---	---	черный = 90° to 210°	4,9	155	2,58	11	12	голубой = 90° to 210°	7,6	384	6,40	11	13
	2,00	200		3,7	85	1,41	11	13		5,2	165	2,75	11	13		8,2	411	6,85	10	12
	2,25	225		3,8	89	1,48	10	12		5,3	175	2,92	11	13		8,4	436	7,27	11	12
	2,50	250		4,0	95	1,58	10	12		5,5	185	3,08	10	12		8,5	459	7,65	11	12
	2,75	275		4,1	98	1,63	10	11		5,8	195	3,25	10	12		9,1	481	8,02	10	11
	3,00	300		4,3	102	1,71	10	11		6,1	205	3,42	10	11		9,1	502	8,37	10	12
	3,25	325		4,3	106	1,76	10	11		6,2	214	3,57	9	11		9,1	523	8,72	11	12
	3,50	350		4,4	109	1,82	10	11		6,4	222	3,70	9	10		9,1	542	9,03	11	13
3,75	375	4,6	113	1,89	9	11	6,4	228	3,80	10	11	9,1	562	9,37	12	13				

MP РОТАТОР

Частный приусадебный
участок/Коммерческий объект

2,5 м – 9,1 м

www.hunterindustries.com/MP

MP РОТАТОРЫ ЭКОНОМЯТ БОЛЕЕ 30% ВОДЫ ПО СРАВНЕНИЮ С ДРУГИМИ СОПЛАМИ.

ХАРАКТЕРИСТИКИ

- Точная регулировка расхода, сектора и радиуса полива
- Радиус полива можно уменьшить до 25% во всех моделях
- Различные цвета для четкой идентификации
- Двойное выталкивание – теперь грязь не попадет в сопло
- Съемный сетчатый фильтр предотвращает попадание крупных загрязнений в сопло
- Низкий расход воды
- Устойчивая на ветру многоструйная технология
- Регулируемый сектор полива и радиус обеспечивают гибкую эксплуатацию

ОТЛИЧИТЕЛЬНЫЕ ОСОБЕННОСТИ

- Специальный затвор не допускает повреждение разбрызгивателя при слишком большом уменьшении радиуса полива
- Регулировка разбрызгивателя возможна только во время подачи воды



РАБОЧИЕ ХАРАКТЕРИСТИКИ

Рекомендуемое рабочее давление:
2,8 бар; 280 кПа

Регулировка разбрызгивателя возможна только во время подачи воды

ДОПОЛНИТЕЛЬНО

Используйте MP ротаторы вместе с PRO-Spray PRS40 для оптимальной регулировки давления на головке разбрызгивателя (2,8 бар; 280 кПа)

Парт-номера с приставкой "НТ" обозначают наружную резьбу сопла

MP1000 радиус: 2,5 – 4,5 м



MP100090
90° to 210°

MP1000210
210° to 270°

MP1000360
360°

MP2000 радиус: 4 – 6,4



MP200090
90° to 210°

MP2000210
210° to 270°

MP2000360
360°

MP3000 радиус: 6,7 – 9,1 м



MP300090
90° to 210°

MP3000210
210° to 270°

MP3000360
360°

ПОЛОСОВЫЕ СОПЛА MP



MPLCS515
Левая сторона
1,5 x 4,6 м

MPRCS515
Правая сторона
1,5 x 4,6 м



MPSS530
боковая полоса
1,5 x 9,1 м

MPCORNER*
сторона
радиус: 2,5 – 4,5 м

* Дополнительно обеспечивает полив первого метра от дождевателя, что особенно важно в случаях, когда нет возможности расположить головки с перекрытием зон

ТАБЛИЦА ТЕХНИЧЕСКИХ ХАРАКТЕРИСТИК

МОДЕЛИ	ДОПОЛНИТЕЛЬНО
MP1000-90 = радиус: 2,5 - 4,5 м, угол: 90° - 210° MP1000-210 = радиус: 2,5 - 4,5 м, угол: 210° - 270° MP1000-360 = радиус: 2,5 - 4,5 м, угол: 360°	(пусто) = дополнительные комплектующие отсутствуют НТ = модель с наружной резьбой
MP2000-90 = радиус: 4 - 6,4 м, угол: 90° - 210° MP2000-210 = радиус: 4 - 6,4 м, угол: 210° - 270° MP2000-360 = радиус: 4 - 6,4 м, угол: 360°	
MP3000-90 = радиус: 6,7 - 9,1 м, угол: 90° - 210° MP3000-210 = радиус: 6,7 - 9,1 м, угол: 210° - 270° MP3000-360 = радиус: 6,7 - 9,1 м, угол: 360°	
MPLCS515 = боковая полоса с левой стороны 1,5 - 4,6 м	(Ротаторы предназначены для эксплуатации вместе с разбрызгивателем или адаптером для использования в кустарниках)
MPRCS515 = боковая полоса с правой стороны 1,5 - 4,6 м	
MPSS530 = боковая полоса 1,5 - 9,1 м	
MPCORNER = радиус: 2,5 - 4,5 м, угол: 45° - 105°	

ПРИМЕРЫ

MP1000-210 радиус: 2,5 - 4,5 м, угол: 210° - 270°



НОВЫЙ УРОВЕНЬ УПРАВЛЕНИЯ. Тогда как другие производители могут хвастаться только надежностью, для клапанов марки Hunter – это базовое условие. Надежность гарантирована благодаря инновационным стандартным функциям – полноповоротному циклу – для клапанов любых размеров и назначения (маленький частный приусадебный участок или большой газон). Клапаны этой марки не просто отлично работают, но поднимают планку требований к эффективности.

КЛАПАНЫ

СРАВНИТЕЛЬНАЯ ТАБЛИЦА

	SRV	PGV Jar-Top	PGV	ICV	ICV Защитный фильтр Sentry™	IBV	IBV Защитный фильтр Sentry™	Набор подключения к капельному поливу*
ПРИМЕНЕНИЕ								
Питьевая вода	•	•	•	•	•	•	•	•
Восстановленная вода				•	•	•	•	•
Вода вторичной очистки					•		•	•
Регулятор давления	•	•	•	•	•	•	•	•
Датчик потока	•	•	•	•	•	•	•	•
Угловая конфигурация			•	•				
Система высокого давления				•	•	•	•	
Система низкого давления	•	•	•	•	•	•	•	•
Частный приусадебный участок	•	•	•					•
Коммерческий объект			•	•	•	•	•	•

*См. стр. 96

ОТЛИЧИТЕЛЬНЫЕ ОСОБЕННОСТИ

ДАТЧИК ПОТОКА

Повышение эффективности и продолжительности срока эксплуатации разбрызгивателя возможно благодаря тонкой регулировке расхода и давления в зависимости от зоны полива.

Модели SRV, PGV, PGV-JT, PGV-ASV, ICV, IBV



ОБОЗНАЧЕНИЕ НЕПИТЬЕВОЙ ВОДЫ

Краны и ручки фиолетового цвета быстро и четко дают понять, что для полива используется непитьевая вода.

Модели SRV, PGV, PGV-JT, PGV-ASV, ICV, IBV (tag)



ЗАЩИТНЫЙ ФИЛЬТР SENTRY™

Клапаны оснащены защитным фильтр-экраном, который выдвигается и полностью закрывает фильтр во время работы клапана. Более того, в это время фильтр-экран продолжает очищать верхнюю часть фильтра. Защитный фильтр-экран можно подсоединить и после установки клапана.

Модели ICV, IBV



РЕГУЛЯТОР ДАВЛЕНИЯ ACCU-SYNC™

Не беспокойтесь больше о повышении давления и экономьте воду благодаря новому регулятору давления ACCU-SYNC марки Hunter.

Модели SRV, PGV, PGV-JT, PGV-ASV, ICV, IBV



ACCU-SYNC™

ACCU-SYNC ПОЗВОЛЯЕТ ЗАДАТЬ ПОСТОЯННОЕ ЛИБО ИЗМЕНЯЕМОЕ ДАВЛЕНИЕ В ЗОНЕ ПОЛИВА

Регулятор давления ACCU-SYNC предназначен для установки на клапаны всех моделей Hunter. Регулируемая модель дает возможность изменять давление полива от 1,5 до 7 бар (150 - 700 кПа). Даже используя модели фиксированного давления, отбросьте сомнения в том, сможете ли вы самостоятельно установить регулятор. Это очень просто. Не имеет значения какой модели ваш клапан, давление в зоне полива будет контролировать регулятор Accu-Sync.

РАБОЧИЕ ХАРАКТЕРИСТИКИ

Регулирование давления: 1,5 - 7 бар; 150 - 700 кПа (20 - 100 PSI)

Статическое давление: 10 бар; 1000 кПа (150 PSI)

Перепад динамического давления: 1 бар; 100 кПа (15 PSI)

Работает с 24 В и 9 В соленоидами

Работает со всеми клапанами Hunter

Ассу-Синк рекомендуется для следующих значений расхода

Клапан	Расход л/мин	Расход м³/час
SRV-100/101	19 to 114	1,2 to 6,8
PGV-100/101	19 to 114	1,2 to 6,8
PGV-151	75 to 454	4,5 to 28
PGV-201	150 to 750	9,0 to 34
ICV-101	19 to 150	1,2 to 9,0
ICV-151	75 to 565	4,5 to 34
ICV-201	150 to 750	9,0 to 46
ICV-301	565 to 1135	34 to 68
IBV-101	19 to 150	1,2 to 9,0
IBV-151	75 to 565	4,5 to 34
IBV-201	150 to 750	9,0 to 46
IBV-301	565 to 1135	34 to 68

На рисунке показан регулятор давления Ассу-Синк, установленный на клапане ICV.



РЕГУЛИРУЕМАЯ МОДЕЛЬ

AS-ADJ:
Высота с соленоидом: 8,2 см
Длина: 26,5 см



МОДЕЛИ ФИКСИРОВАННОГО ДАВЛЕНИЯ



AS-20:
Высота с соленоидом: 8,2 см
Длина: 2,7 см



AS-30:
Высота с соленоидом: 8,2 см
Длина: 2,7 см



AS-40:
Высота с соленоидом: 8,2 см
Длина: 2,7 см



AS-50:
Высота с соленоидом: 8,2 см
Длина: 2,7 см



AS-70:
Высота с соленоидом: 8,2 см
Длина: 2,7 см

SRV

ПРИМЕНЕНИЕ

Частный приусадебный участок

ГАБАРИТЫ

25 мм

РАСХОД

0,25 – 7,0 м³/час
4 – 115 л/мин

КОГДА РЕЧЬ ИДЕТ О НАДЕЖНОСТИ И ДОСТУПНОСТИ, КЛАПАН SRV – ВАШ ЛУЧШИЙ ВЫБОР.

ХАРАКТЕРИСТИКИ

- Применение: частный приусадебный участок
- Размер присоединительного отверстия: 25 мм (1" BSP)
- Разделительная диафрагма с двойным бортиком предотвращает утечку
- Благодаря невыпадающим болтам крышки, обслуживать клапан - просто и удобно
- Модели с низким расходом воды предназначены для микрокапельного полива
- Благодаря невыпадающему штифту, обслуживать электромагнитный клапан в корпусе (24 В перем.тока) - просто и удобно
- Температурный режим: 66°C
- Гарантийный период: 2 года
- 9 В соленоиды активируют пульты Hunter

ОТЛИЧИТЕЛЬНЫЕ ОСОБЕННОСТИ

- Датчик потока (только для SRV101)
- Ручка с обозначением того, что используется непитьевая вода (только для модели SRV101)
- Регулятор Accu-Sync™ совместим
- = Подробнее на стр. 54 и 55

РАБОЧИЕ ХАРАКТЕРИСТИКИ

Расход: 0,25 – 7 м³/час; 4 – 115 л/мин

Рекомендуемое давление:

1,5 – 10 бар; 150 – 1000 кПа

ЗАВОДСКИЕ КОМПЛЕКТУЮЩИЕ

Клапан без соленоида

9 В соленоид

КОМПЛЕКТУЮЩИЕ НА ВЫБОР

Покрытие соленоида электромагнитного клапана (ПАРТ-НОМЕР 464322)

9 В соленоид (ПАРТ-НОМЕР 458200)

Регулятор давления Accu-Sync™

Идентификатор непитьевой воды (ПАРТ-НОМЕР 269205)

	SRV - Потеря давления (кПа)		SRV - Потеря давления (бар)	
	л/мин	25 мм Сфера	м ³ /час	25 мм Сфера
4	7,6	0,3	0,08	
20	13	1,0	0,10	
40	13	2,5	0,13	
55	13	3,5	0,13	
75	22	4,5	0,21	
95	35	5,5	0,30	
115	43	7,0	0,46	

Значения контроля расхода в таблице моделей приведены для положения полного открытия.



SRV -100G:
13 см (выс.) x 11 см (дл.)
x 6 см (шир.)



SRV -101G:
13 см (выс.) x 11 см (дл.)
x 6 см (шир.)

ТАБЛИЦА ТЕХНИЧЕСКИХ ХАРАКТЕРИСТИК

www.hunterindustries.com/SRV

МОДЕЛИ	ВХОДНОЕ/ВЫХОДНОЕ ОТВЕРСТИЕ	ДОПОЛНИТЕЛЬНЫЕ ОПЦИИ ЗАВОДСКИЕ	ДОПОЛНИТЕЛЬНЫЕ ОПЦИИ НА ВЫБОР
SRV-100G = 25 мм (1" BSP) сферический клапан, без датчика потока	(пусто) = внутренняя резьба НТР S = плашка х плашка B = резьба BSP	DC = Клапан с соленоидом LS = Клапан без соленоида	(пусто) = Дополнительные опции отсутствуют R = Ручка с обозначением того, что используется непитьевая вода (за исключением модели SRV-100G) DC = 9 В соленоид CC = Покрытие соленоида электромагнитного клапана AS-ADJ = регулируемый Accu-Sync AS-20 = Accu-Sync 20: регулятор давления 1,4 бар AS-30 = Accu-Sync 30: регулятор давления 2,1 бар AS-40 = Accu-Sync 40: регулятор давления 2,8 бар AS-50 = Accu-Sync 50: регулятор давления 3,5 бар AS-70 = Accu-Sync 70: регулятор давления 4,8 бар
SRV-101G = 25 мм (1" BSP) сферический клапан, с датчиком потока			

ПРИМЕРЫ

SRV-100G - R	25 мм (1" BSP) сферический клапан, без датчика потока, с ручкой для обозначения того, что используется непитьевая вода
SRV-101G	25 мм (1" BSP) сферический клапан, с датчиком потока
SRV-100G - DC	25 мм (1" BSP) сферический клапан, без датчика потока, с соленоидом 9 В
SRV-101G - S - R	25 мм (1" BSP) сферический клапан, с датчиком потока, плашка х плашка и ручка с обозначением того, что используется непитьевая вода

PGV

ПРИМЕНЕНИЕ

Частный приусадебный участок/
Небольшой коммерческий объект

ГАБАРИТЫ

25 мм, 40 мм, 50 мм

РАСХОД

0,05 – 34 м³/час
0,7 – 570 л/мин

ЛИНЕЙКА ПРОФЕССИОНАЛЬНЫХ КЛАПАНОВ ДЛЯ СИСТЕМ ПОЛИВА ЛЮБОГО РАЗМЕРА.

ХАРАКТЕРИСТИКИ

- Применение (PGV100): частный приусадебный участок
- Применение (PGV101, 151, 201): Частный приусадебный участок/небольшой коммерческий объект
- Габариты: 25 мм, 40 мм, 50 мм (1", 1½", 2")
- Внешние и внутренние заслонки быстро и легко активируются вручную прямо на клапане
- Разделительная диафрагма с двойным бортиком предотвращает утечку

- Благодаря невыпадающим болтам крышки, обслуживать клапан - просто и удобно
- Модели с низким расходом воды предназначены для микрокапельного полива
- Благодаря невыпадающему штифту, обслуживать электромагнитный клапан в корпусе (24 В перем.тока) - просто и удобно
- Температурный максимум: 66°С
- Гарантийный период: 2 года
- Соленоиды 9 В приводят в действие батарейные пульты Hunter

ОТЛИЧИТЕЛЬНЫЕ ОСОБЕННОСТИ

- Датчик потока (только для моделей PGV-101, 151 и 201)
- Регулятор давления Ассу-Синс™
- Ручка с обозначением того, что используется непитьевая вода (только для моделей PGV-101, 151 и 201)
- = *Подробнее на стр. 54 и 55*

РАБОЧИЕ ХАРАКТЕРИСТИКИ (PGV-100, 101)

Расход: 0.05 – 7 м³/час; 0.7 – 115 л/мин

Рекомендуемое давление: 1.5 – 10 бар; 150 – 1000 кПа

РАБОЧИЕ ХАРАКТЕРИСТИКИ (PGV-151, 201)

Расход PGV-151: 5 – 27 м³/час; 75 – 450 л/мин

Расход PGV-201: 5 – 34 м³/час; 75 – 570 л/мин

Рекомендуемое давление: 1.5 – 10 бар; 150 – 1000 кПа

ЗАВОДСКИЕ КОМПЛЕКТУЮЩИЕ

Клапан без соленоида

Соленоид 9 В

КОМПЛЕКТУЮЩИЕ НА ВЫБОР

Покрывание соленоида электромагнитного клапана (ПАРТ-НОМЕР 464322)

Соленоид 9 В (ПАРТ-НОМЕР 458200)

Регулятор давления Ассу-Синс™

Идентификатор непитьевой воды для модели

PGV-101 (ПАРТ-НОМЕР 269205) и PGV-151/201

(ПАРТ-НОМЕР 607105)

PGV - Потеря давления (кПа)

л/мин	25 мм		40 мм		50 мм	
	Сфер. клапан	Угл. клапан	Сфер. клапан	Угл. клапан	Сфер. клапан	Угл. клапан
4	8.2	6.8				
20	9.7	6.8				
40	13	6.8				
55	11	6.8				
75	22	14	20	22	4.0	8.8
95	31	16	20	21	5.7	9.2
115	43	21	21	21	7.3	9.6
135			22	21	9.0	10
200			27	24	14	12
325			47	41	26	19
400			65	59	33	24
500			96	92	43	32
625					56	45
775					74	64

PGV - Потеря давления (бар)

м³/час	25 мм		40 мм		50 мм	
	Сфер. клапан	Угл. клапан	Сфер. клапан	Угл. клапан	Сфер. клапан	Угл. клапан
0,25	0,10	0,07				
1	0,10	0,07				
2,50	0,12	0,08				
3,50	0,16	0,09				
4,50	0,22	0,12	0,21	0,22	0,08	0,08
7	0,44	0,22	0,22	0,21	0,08	0,08
9			0,24	0,21	0,09	0,09
11			0,26	0,23	0,11	0,09
13,50			0,31	0,26	0,14	0,10
18			0,44	0,37	0,21	0,14
22,50			0,62	0,53	0,31	0,22
27			0,84	0,75	0,44	0,33
30,50					0,56	0,45
34					0,70	0,59



PGV-100G:
13 см (выс.) x 11 см (дл.)
x 6 см (шир.)



PGV-101G:
13 см (выс.) x 11 см (дл.)
x 6 см (шир.)



PGV-151:
19 см (выс.) x 15 см (дл.)
x 11 см (шир.)



PGV-201:
20 см (выс.) x 17 см (дл.)
x 13 см (шир.)

КЛАПАНЫ

ТАБЛИЦА ТЕХНИЧЕСКИХ ХАРАКТЕРИСТИК

www.hunterindustries.com/PGV

МОДЕЛИ	ВХОДНОЕ/ВЫХОДНОЕ ОТВЕРСТИЕ	ДОПОЛНИТЕЛЬНЫЕ ОПЦИИ ЗАВОДСКИЕ	ДОПОЛНИТЕЛЬНЫЕ ОПЦИИ НА ВЫБОР
PGV-100G = 25 мм (1" BSP) сферический клапан, без датчика потока	(пусто) = Фвнутренняя резьба НТП S = плашка x плашка (excludes PGV-151 and PGV-201) B = резьба BSP	(пусто) = Дополнительные опции отсутствуют DC = Клапан с соленоидом LS = Клапан без соленоида	(пусто) = Дополнительные опции отсутствуют R = Ручка с обозначением того, что используется непитьевая вода (за исключением модели PGV-100G) DC = 9 В соленоид CC = Покрывание соленоида электромагнитного клапана AS-ADJ = регулируемый Ассу-Синс AS-20 = Ассу-Синс 20: регулятор давления 1,4 бар AS-30 = Ассу-Синс 30: регулятор давления 2,1 бар AS-40 = Ассу-Синс 40: регулятор давления 2,8 бар AS-50 = Ассу-Синс 50: регулятор давления 3,5 бар AS-70 = Ассу-Синс 70: регулятор давления 4,8 бар
PGV-101G = 25 мм (1" BSP) сферический клапан, с датчиком потока			
PGV-100A = 25 мм (1" BSP) угловой клапан, без датчика потока			
PGV-101A = 25 мм (1" BSP) угловой клапан, с датчиком потока			
PGV-151 = 40 мм (1½" BSP) сферический /угловой клапан, с датчиком потока	MB = наружная резьба x 25 мм резьба «елочка» MM = резьба x резьба (НТП)		
PGV-201 = 50 мм (2" BSP) сферический /угловой клапан, с датчиком потока			
PGV-100 = 25 мм (1" BSP) сферический клапан, без датчика потока			
PGV-101 = 25 мм (1" BSP) сферический клапан, с датчиком потока			
ПРИМЕРЫ			
PGV-101G - B - DC	25 мм (1" BSP) сферический клапан, датчик потока, резьба BSP и Соленоид 9 В		
PGV-151 - B - AS	40 мм (1½" BSP) сферический /угловой клапан, резьба BSP и регулятор давления Ассу-Синс		
PGV-201 - B	PGV-201-B 50 мм (2" BSP) сферический /угловой клапан, датчик потока и резьба BSP		

PGV JAR-TOP

ПРИМЕНЕНИЕ
Частный приусадебный участок

ГАБАРИТЫ
25 мм

РАСХОД
0,04 – 6,8 м³/час
0,7 – 114 л/мин

ПРОСТОЙ КЛАПАН – ПРОСТОЕ ОБСЛУЖИВАНИЕ.

ХАРАКТЕРИСТИКИ

- Применение: частный приусадебный участок
- Габариты: 25 мм (1" BSP)
- Внешние и внутренние заслонки быстро и легко активируются прямо на клапане
- Прочное двойное нейлоновое заполненное стекловолокном кольцо крышки с резьбой легко обслуживается и без специального инструмента
- Разделительная диафрагма с двойным бортиком предотвращает утечку
- Соленоиды 9 В активируют батарейные пульты Hunter
- Модели с низким расходом воды предназначены для микрокапельного полива
- Благодаря невыпадающему штифту, обслуживать электромагнитный клапан в корпусе (24 В перем.тока) - просто и удобно
- Температурный максимум: 66°C
- Гарантийный период: 2 года

ОТЛИЧИТЕЛЬНЫЕ ОСОБЕННОСТИ

- Датчик потока (только для модели PGV101 Jar-Top)
- Ручка с обозначением того, что используется непитьевая вода (только для модели PGV101 Jar-Top)
- Регулятор давления Accu-Sync совместим
- = *Подробнее на стр. 54 и 55*

РАБОЧИЕ ХАРАКТЕРИСТИКИ

Расход: 0,04 - 6,8 м³/час; 0,7 - 114 л/мин

Рекомендуемое давление: 1,5 - 10 бар; 150 - 1000 кПа

ЗАВОДСКИЕ КОМПЛЕКТУЮЩИЕ

Клапан без соленоида

Соленоид 9 В

КОМПЛЕКТУЮЩИЕ НА ВЫБОР

Покрытие соленоида электромагнитного клапана (ПАРТ-НОМЕР 464322)

Соленоид 9 В (ПАРТ-НОМЕР 458200)

Регулятор давления Accu-Sync

Идентификатор того, что используется непитьевая вода (ПАРТ-НОМЕР 269205)

PGV Jar-Top - Потеря давления (кПа)		PGV Jar-Top - Потеря давления (бар)	
л/мин	25 мм	м³/час	25 мм
4	8,2	0,25	0,08
20	9,7	1	0,10
40	13	2,50	0,13
55	11	3,50	0,13
75	22	4,50	0,21
95	31	5,50	0,30
115	43	6,50	0,46

Значения контроля расхода в таблице моделей приведены для положения полного открытия



PGV-100JT - G:
14 см (выс.) x 11 см (дл.)
x 8 см (шир.)



PGV-101JT - G:
14 см (выс.) x 11 см (дл.)
x 8 см (шир.)



ТАБЛИЦА ТЕХНИЧЕСКИХ ХАРАКТЕРИСТИК

www.hunterindustries.com/PGVJARTOP

МОДЕЛИ	ВХОДНОЕ/ВЫХОДНОЕ ОТВЕРСТИЕ	ДОПОЛНИТЕЛЬНЫЕ ОПЦИИ ЗАВОДСКИЕ	ДОПОЛНИТЕЛЬНЫЕ ОПЦИИ НА ВЫБОР
PGV-100JT = 25 мм (1" BSP) сферический клапан Jar-Top, без контроля расхода	G = внутренняя резьба НТП GS = плашка x плашка GB = внутр резьба BSP MM = резьба x резьба (НТП) MMB = резьба x резьба (BSP) MB = резьба x 25 мм (1") резьба «елочка» MB075 = резьба x 19 мм (3/4") резьба «елочка» MB125 = резьба x 32 мм (1 1/4") резьба «елочка»	(пусто) = Дополнительные опции отсутствуют LS = Без соленоида (только для моделей 101JT-G, 100JT-G, 101JT-B, 100JT-GB) DC = Соленоид 9 В	(пусто) = Дополнительные опции отсутствуют R = Ручка с обозначением того, что используется непитьевая вода DC = 9 В соленоид CC = Покрытие соленоида электромагнитного клапана AS-ADJ = регулируемый Accu-Sync AS-20 = Accu-Sync 20: регулятор давления 1,4 бар AS-30 = Accu-Sync 30: регулятор давления 2,1 бар AS-40 = Accu-Sync 40: регулятор давления 2,8 бар AS-50 = Accu-Sync 50: регулятор давления 3,5 бар AS-70 = Accu-Sync 70: регулятор давления 4,8 бар
PGV-101JT = 25 мм (1" BSP) сферический клапан Jar-Top, датчик потока			

ПРИМЕРЫ

PGV-101JT - GB	25 мм (1" BSP) сферический клапан Jar-Top, датчик потока и внутренняя резьба BSP
PGV-101JT - GS - R	25 мм (1" BSP) сферический клапан Jar-Top, датчик потока, плашка x плашка и ручка с обозначением того, что используется непитьевая вода
PGV-101JT - GB - R	25 мм (1" BSP) сферический клапан Jar-Top, датчик потока, внутренняя резьба BSP и ручка с обозначением того, что используется непитьевая вода
PGV-100JT - MB075 - DC	25 мм (1" BSP) сферический клапан Jar-Top, без датчика потока, наружная резьба x 19 мм (3/4") резьба «елочка» и Соленоид 9 В

PGV-ASV

ПРИМЕНЕНИЕ

Частный приусадебный участок

ГАБАРИТЫ

19 мм, 25 мм

РАСХОД

0,05 – 7 м³/час
0,7 – 115 л/мин

КЛАПАН PGV-ASV – ПРОСТ В ЭКСПЛУАТАЦИИ, ОБЕСПЕЧИВАЕТ БЕСПЕРЕБОЙНУЮ РАБОТУ. НЕТ НЕОБХОДИМОСТИ УСТАНАВЛИВАТЬ ОТДЕЛЬНЫЙ ОБРАТНЫЙ КЛАПАН.

ХАРАКТЕРИСТИКИ

- Применение: частный приусадебный участок
- Габариты: 19 мм (¾"), 25 мм (1" BSP)
- Внешние и внутренние заслонки быстро и легко активируются прямо на клапане
- Надежная крышка на шести болтах для максимальной прочности
- Съёмная вытяжная крышка для удобного обслуживания
- Разделительная диафрагма с двойным бортиком предотвращает утечку
- Соленоиды 9 В активируют батарейные пульты Hunter
- Благодаря невыпадающим болтам крышки, обслуживать клапан – просто и удобно
- Модели с низким расходом воды предназначены для микроиригации
- Благодаря невыпадающему штифту, обслуживать электромагнитный клапан в корпусе (24 В перемтока) – просто и удобно
- Температурный максимум: 52°C
- Гарантийный период: 2 года

ОТЛИЧИТЕЛЬНЫЕ ОСОБЕННОСТИ

- Датчик потока
- Ручка с обозначением того, что используется непитьевая вода
- Регулятор давления Accu-Sync™
- = *Подробнее на стр. 54 и 55*

РАБОЧИЕ ХАРАКТЕРИСТИКИ

Расход: 0,05 – 67 м³/час; 0,7 – 115 л/мин
Рекомендуемое давление: 1,5 – 10 бар; 150 – 1000 кПа

ЗАВОДСКИЕ КОМПЛЕКТУЮЩИЕ

Клапан без соленоида

КОМПЛЕКТУЮЩИЕ НА ВЫБОР

Покрытие соленоида электромагнитного клапана (ПАРТ-НОМЕР 464322)

Соленоид 9 В (ПАРТ-НОМЕР 458200)

Регулятор давления Accu-Sync™

Идентификатор того, что используется непитьевая вода (ПАРТ-НОМЕР 269205)

PGV-ASV - Потеря давления (кПа)

л/мин	19 мм	25 мм
4	7,7	7,7
20	11	11
40	18	18
55	24	24
75	34	34
95		47
115		62

PGV-ASV - Потеря давления (бар)

л/мин	19 мм	25 мм
0,25	0,04	0,04
1	0,08	0,08
2,50	0,18	0,18
3,50	0,26	0,26
4,50	0,35	0,35
5,50		0,45
7		0,62

Значения контроля расхода в таблице моделей приведены для положения полного открытия



PGV-075-ASV:
14 см (выс.) x 11 см (дл.) x 6 см (шир.)



PGV-101-ASV:
14 см (выс.) x 15,9 см (дл.) x 6 см (шир.)



AVB-100:
11,4 см (выс.) x 14,6 см (дл.) x 7,6 см (шир.)

ТАБЛИЦА ТЕХНИЧЕСКИХ ХАРАКТЕРИСТИК

www.hunterindustries.com/PGVASV

МОДЕЛИ	ВПУСКНОЕ/ВЫПУСКНОЕ ОТВЕРСТИЕ	ДОПОЛНИТЕЛЬНЫЕ ОПЦИИ ЗАВОДСКИЕ	ДОПОЛНИТЕЛЬНЫЕ ОПЦИИ НА ВЫБОР
PGV-075 = 19 мм (¾") вытяжные клапаны, датчик потока	ASV = внутренняя резьба НТП ASV-S = плашка x плашка	LS = Клапан без соленоида	(пусто) = Дополнительные опции отсутствуют R = Ручка с обозначением того, что используется непитьевая вода DC = 9 В соленоид CC = Покрытие соленоида электромагнитного клапана AS-ADJ = регулируемый Accu-Sync AS-20 = Accu-Sync 20: регулятор давления 1,4 бар
PGV-101 = 25 мм (1" BSP) вытяжные клапаны, датчик потока			

ПРИМЕРЫ

PGV-075 - ASV	19 мм (¾") вытяжные клапаны, датчик потока и внутренняя резьба НТП
PGV-101 - ASV-S - DC	25 мм (1" BSP) вытяжные клапаны, датчик потока, плашка x плашка, Соленоид 9 В
PGV-101 - ASV - R	25 мм (1" BSP) вытяжные клапаны, датчик потока, внутренняя резьба НТП, ручка с обозначением того, что используется непитьевая вода

МОДЕЛИ

AVB-100 = 1" атмосферный вакуумный клапан/внутренняя резьба НТП

AVB-100

ICV

ПРИМЕНЕНИЕ

Коммерческий объект/
Городские улицы

ГАБАРИТЫ

25 мм, 40 мм, 50 мм, 80 мм

РАСХОД

0,06 – 68 м³/час
0,4 – 1135 л/мин

КЛАПАН ICV МОЖНО УСТАНОВЛИВАТЬ НА КОММЕРЧЕСКИХ ОБЪЕКТАХ В СИСТЕМАХ С ВЫСОКИМ ДАВЛЕНИЕМ

ХАРАКТЕРИСТИКИ

- Применение: Коммерческий объект/городские улицы
- Габариты: 25 мм, 40 мм, 50 мм, 80 мм (1", 1½", 2", 3" BSP)
- Внешние и внутренние заслонки быстро и легко активируются прямо на клапане
- Корпус из нейлона, заполненный стекловолокном, позволяет применять высокое давление
- Разделительная диафрагма с двойным бортиком предотвращает утечку
- Усиленная диафрагма из ЭПМ волокна и седло из ЭПМ обеспечивают максимальную эффективность полива при любых условиях
- Соленоид 9 В активируют батарейные пульты
- Благодаря невыпадающим болтам крышки, обслуживать клапан – просто и удобно
- Модели с низким расходом воды предназначены для микроиригации
- Благодаря невыпадающему штифту, обслуживать электромагнитный клапан в корпусе (24 В перем.тока) – просто и удобно
- Температурный максимум: 66°C
- Гарантийный период: 5 лет

ОТЛИЧИТЕЛЬНЫЕ ОСОБЕННОСТИ

- Датчик потока
- Защитный фильтр Sentry™
- Ручка с обозначением того, что используется непитиваемая вода
- Регулятор давления Accu-Sync™
- = **Подробнее см. на стр. 54 и 55**

РАБОЧИЕ ХАРАКТЕРИСТИКИ

25 мм Расход: 0.06 – 9 м³/час; 0.4 – 150 л/мин

40 мм Расход: 17 – 31 м³/час; 75 – 510 л/мин

50 мм Расход: 9 – 34 м³/час; 150 – 560 л/мин

80 мм Расход: 34 – 68 м³/час; 560 – 1135 л/мин

Рекомендуемое давление: 1,5 – 15,0 бар;
150 – 1500 кПа

ЗАВОДСКИЕ КОМПЛЕКТУЮЩИЕ

Клапан без соленоида

Соленоид 9 В

Защитный фильтр Sentry™

КОМПЛЕКТУЮЩИЕ НА ВЫБОР

Покрытие соленоида электромагнитного клапана (ПАРТ-НОМЕР 464322)

Соленоид 9 В (ПАРТ-НОМЕР 458200)

Регулятор давления Accu-Sync™

Идентификатор того, что используется непитиваемая вода для моделей ICV101, 151, 201 (ПАРТ-НОМЕР 561205) и 301 (ПАРТ-НОМЕР 515005)

л/мин	ICV - Потеря давления (кПа)				ICV - Потеря давления (бар)					
	25 мм	40 мм	50 мм	80 мм	25 мм	40 мм	50 мм	80 мм		
	Сфер. клапан		Угло. клапан		Сфер. клапан		Угло. клапан			
1	14				0,05	0,14				
2	14				0,10	0,14				
4	14				0,25	0,14				
20	17				1	0,17				
40	20				2,50	0,19				
60	20				3,50	0,21				
75	20	9.6			4,50	0,24	0,10			
115	29	10			7	0,33	0,11			
150	48	12	5.0		9	0,45	0,12	0,05		
190		15	7.0		11		0,15	0,07		
225		18	9.3		13,50		0,20	0,10		
280		26	14		17		0,29	0,15		
340		37	20		20,50		0,42	0,22		
380		46	26		23		0,52	0,28		
450		65	36		27		0,72	0,39		
510		84	47		30,50		0,93	0,50		
565		104	57	16	12	34	1,2	0,63	0,15	0,13
660			79	22	17	40		0,88	0,20	0,16
750			103	29	23	45,50		1,2	0,26	0,23
850				38	30	51			0,34	0,30
950				47	38	57			0,43	0,38
1050				58	47	62,50			0,53	0,48
1135				69	56	68			0,64	0,59

Значения в таблице моделей приведены для положения полного открытия.

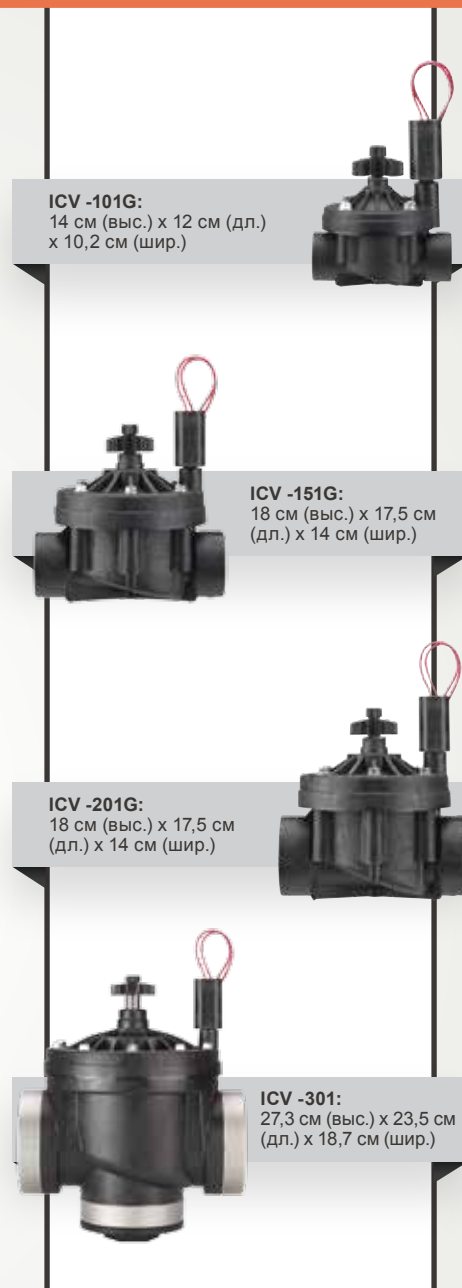

ICV -101G:
14 см (выс.) x 12 см (дл.)
x 10,2 см (шир.)

ICV -151G:
18 см (выс.) x 17,5 см
(дл.) x 14 см (шир.)

ICV -201G:
18 см (выс.) x 17,5 см
(дл.) x 14 см (шир.)

ICV -301:
27,3 см (выс.) x 23,5 см
(дл.) x 18,7 см (шир.)

ТАБЛИЦА ТЕХНИЧЕСКИХ ХАРАКТЕРИСТИК

www.hunterindustries.com/ICV

МОДЕЛИ	ВПУСКНОЕ/ВЫПУСКНОЕ ОТВЕРСТИЕ	ДОПОЛНИТЕЛЬНЫЕ ОПЦИИ ЗАВОДСКИЕ	ДОПОЛНИТЕЛЬНЫЕ ОПЦИИ НА ВЫБОР
ICV-101G = 25 мм (1" BSP) сферический клапан	(пусто) = резьба HTP B = резьба BSP	(пусто) = Дополнительные опции отсутствуют FS = Защитный фильтр Sentry DC = Соленоид 9 В	(пусто) = Дополнительные опции отсутствуют R = Ручка с обозначением того, что используется непитиваемая вода DC = 9 В соленоид CC = Покрытие соленоида электромагнитного клапана AS-ADJ = регулируемый Accu-Sync AS-20 = Accu-Sync 20: регулятор давления 1,4 бар AS-30 = Accu-Sync 30: регулятор давления 2,1 бар AS-40 = Accu-Sync 40: регулятор давления 2,8 бар AS-50 = Accu-Sync 50: регулятор давления 3,5 бар AS-70 = Accu-Sync 70: регулятор давления 4,8 бар
ICV-151G = 40 мм (1½" BSP) сферический клапан			
ICV-201G = 50 мм (2" BSP) сферический клапан			
ICV-301 = 80 мм (3" BSP) сферический/угловой клапан			

ПРИМЕРЫ

ICV-101G - B	25 мм (1" BSP) сферический клапан и резьба BSP
ICV-151G - B - FS - R	40 мм (1½" BSP) сферический клапан, резьба BSP, защитный фильтр Sentry™ и ручка с обозначением того, что используется непитиваемая вода

IBV

ПРИМЕНЕНИЕ

Коммерческий объект/
Городские улицы

ГАБАРИТЫ

25 мм, 40 мм, 50 мм, 80 мм

РАСХОД

0,06 – 68 м³/час
0,4 – 1135 л/мин

ВЫСОКОКЛАССНЫЙ КЛАПАН IBV ИЗ ЛАТУНИ ПРЕДНАЗНАЧЕН ДЛЯ СЛОЖНЫХ УСЛОВИЙ ЭКСПЛУАТАЦИИ НА КОММЕРЧЕСКИХ ОБЪЕКТАХ.

ХАРАКТЕРИСТИКИ

- Применение: коммерческий объект/ городские улицы
- Габариты: 25 мм, 40 мм, 50 мм, 80 мм (1", 1½", 2", 3")
- Внешние и внутренние заслонки быстро и легко активируются прямо на клапане
- Разделительная диафрагма с двойным бортиком предотвращает утечку
- Усиленная диафрагма из ЭПДМ волокна и седло из ЭПДМ обеспечивают максимальную эффективность полива при любых условиях
- Соленоиды 9 В активируют батарейные контроллеры Hunter, питающиеся от аккумулятора
- Крышка на невыпадающих болтах обеспечивает простое обслуживание
- Модели с низким расходом воды предназначены для микрокапельного полива
- Благодаря невыпадающему штифту, обслуживать электромагнитный клапан в корпусе (24 В перем.тока) - просто и удобно
- Температурный максимум: 66°C
- Гарантийный период: 5 лет

ОТЛИЧИТЕЛЬНЫЕ ОСОБЕННОСТИ

- Датчик потока
- Защитный фильтр Sentry™
- Регулятор давления Accu-Sync™
- = *Подробнее см. на стр. 54 и 55*

РАБОЧИЕ ХАРАКТЕРИСТИКИ

25 мм Расход: 0,06 – 9 м³/час; 0,4 – 150 л/мин

40 мм Расход: 17 – 31 м³/час; 75 – 510 л/мин

50 мм Расход: 9 – 34 м³/час; 150 – 560 л/мин

80 мм Расход: 34 – 68 м³/час; 560 – 1135 л/мин

Рекомендуемое давление: 1,5 – 15 бар;

150 – 1500 кПа

ЗАВОДСКИЕ КОМПЛЕКТУЮЩИЕ

Клапан без соленоида

Соленоид 9 В

Защитный фильтр Sentry

КОМПЛЕКТУЮЩИЕ НА ВЫБОР

Покрытие соленоида электромагнитного клапана (ПАРТ-НОМЕР 464322)

Соленоид 9 В (ПАРТ-НОМЕР 45800)

Регулятор давления Accu-Sync

Идентификатор того, что используется непитьевая вода (ПАРТ-НОМЕР 269205)

л/мин	IBV - Потеря давления (кПа)				IBV - Потеря давления (бар)				
	25 мм	40 мм	50 мм	80 мм	м³/час	25 мм	40 мм	50 мм	80 мм
1,0	14				0,05	0,14			
2,0	14				0,10	0,14			
4,0	14				0,25	0,14			
20,0	17				1,00	0,17			
40,0	20				2,50	0,19			
60,0	20				3,50	0,21			
75,0	20	9,6			4,50	0,24	0,10		
115,0	29	10			7,00	0,33	0,11		
150,0	48	12	5,0		9,00	0,45	0,12	0,05	
190,0	15	7,0			11,00	0,15	0,07		
225,0	18	9,3			13,50	0,20	0,10		
280,0	26	14			17,00	0,29	0,15		
340,0	37	20			20,50	0,42	0,22		
380,0	46	26			23,00	0,52	0,28		
450,0	65	36			27,00	0,72	0,39		
510,0	84	47			30,50	0,93	0,50		
565,0	104	57	16		34,00	1,2	0,63	0,15	
660,0		79	22		40,00		0,88	0,20	
750,0		103	29,0		45,50		1,2	0,26	
850,0			38		51,00			0,34	
950,0			47		57,00			0,43	
1050,0			58		62,50			0,53	
1135,0			69		68,00			0,64	

Значения в таблице моделей приведены для положения полного открытия.



IBV -101G:
11,4 см (выс.) x 9,3 см (дл.)
x 13,1 см (шир.)



IBV -151G:
15,7 см (выс.) x 13,2 см (дл.)
x 16,3 см (шир.)



IBV -201G:
15,4 см (выс.) x 13,2 см (дл.)
x 17,6 см (шир.)



IBV -301G:
23,6 см (выс.) x 18,3 см (дл.)
x 23 см (шир.)

ТАБЛИЦА ТЕХНИЧЕСКИХ ХАРАКТЕРИСТИК

www.hunterindustries.com/IBV

МОДЕЛИ	ВПУСКНОЕ/ВЫПУСКНОЕ ОТВЕРСТИЕ	ДОПОЛНИТЕЛЬНЫЕ ОПЦИИ ЗАВОДСКИЕ	ДОПОЛНИТЕЛЬНЫЕ ОПЦИИ НА ВЫБОР
IBV-101G = 25 мм (1" BSP) сферический клапан	(пусто) = резьба НТП В = резьба BSP	(пусто) = Дополнительные опции отсутствуют FS = Защитный фильтр Sentry DC = Соленоид 9 В LS = Клапан без соленоида	(пусто) = Дополнительные опции отсутствуют R = Ручка с обозначением того, что используется непитьевая вода DC = 9 В соленоид CC = Покрытие соленоида электромагнитного клапана AS-ADJ = регулируемый Accu-Sync AS-20 = Accu-Sync 20: регулятор давления 1,4 бар AS-30 = Accu-Sync 30: регулятор давления 2,1 бар AS-40 = Accu-Sync 40: регулятор давления 2,8 бар AS-50 = Accu-Sync 50: регулятор давления 3,5 бар AS-70 = Accu-Sync 70: регулятор давления 4,8 бар
IBV-151G = 40 мм (1½" BSP) сферический клапан			
IBV-201G = 50 мм (2" BSP) сферический клапан			
IBV-301G = 80 мм (3" BSP) сферический клапан			

ПРИМЕРЫ

IBV-151G - B - FS - R	40 мм (1½" BSP) сферический клапан, резьба BSP, защитный фильтр Sentry и крышка/кран с указанием того, что используется непитьевая вода
IBV-101G - B	25 мм (1" BSP) сферический клапан и резьба BSP

ЛАТУННЫЕ РОЗЕТКИ

ПРИМЕНЕНИЕ
Коммерческий объект

РОЗЕТКИ ИЗ КРАСНОЙ ЛАТУНИ И НЕРЖАВЕЮЩЕЙ СТАЛИ ИМЕЮТ МАКСИМАЛЬНО ПРОЧНУЮ КОНСТРУКЦИЮ, ЧТО ЯВЛЯЕТСЯ НЕОСПОРИМЫМ ПРЕИМУЩЕСТВОМ.

ХАРАКТЕРИСТИКИ

- 100% взаимозаменяемы с муфтами марки Rain Bird®, Toro® и Buckner®
- Муфты изготовлены из красной латуни и нержавеющей стали
- Блокирующиеся и неблокирующиеся крышки из термопластика TuffTop™
- Стабилизация WingThing™ и трапециевидный прочный ключ
- Хомут из нержавеющей стали на ключах 1" и 1¼"
- Подпружиненная крышка с пружиной из нержавеющей стали для надежного закрытия и защиты уплотнительных компонентов клапана

Руководство по замене компонентов см. на стр. 105



МОДЕЛЬ	РЕЗЬБА НА ВПУСКНОМ ОТВЕРСТИИ	ПАЗ	КОРПУС	ЦВЕТ*	БЛОКИРОВКА	КЛЮЧ	ШАРНИРЫ
HQ-3RC	3/4" NPT	2	1 - Неразъемное	Желтый	Нет	HK-33	HS-0
HQ-33DRC	3/4" NPT	2	2 - Неразъемное	Желтый	Нет	HK-33	HS-0
HQ-33DLRC	3/4" NPT	2	2 - Неразъемное	Желтый	Да	HK-33	HS-0
HQ-44RC	1" NPT	1	2 - Неразъемное	Желтый	Нет	HK-44	HS-1 или HS-2
HQ-44LRC	1" NPT	1	2 - Неразъемное	Желтый	Да	HK-44	HS-1 или HS-2
HQ-44RC-AW	1" NPT	Трапециевидное	2 - Разъемное Створка†	Желтый	Нет	HK-44A	HS-1 или HS-2
HQ-44LRC-AW	1" NPT	Трапециевидное	2 - Разъемное Створка†	Желтый	Да	HK-44A	HS-1 или HS-2
HQ-5RC	1" NPT	2	1 - Неразъемное	Желтый	Нет	HK-55	HS-1 или HS-2
HQ-5LRC	1" NPT	2	1 - Неразъемное	Желтый	Да	HK-55	HS-1 или HS-2
HQ-5RC-B	1" BSP	2	1 - Неразъемное	Желтый	Нет	HK-55	HS-1-B или HS-2-B
HQ-5LRC-B	1" BSP	2	1 - Неразъемное	Желтый	Да	HK-55	HS-1-B или HS-2-B

* Все модели с закрывающиеся модели доступны с крышками пурпурного цвета для обозначения того, что используется непитьевая вода

† Створки, стабилизирующие вращение.

ТАБЛИЦА ТЕХНИЧЕСКИХ ХАРАКТЕРИСТИК

www.hunterindustries.com/HQ

HQ - МОДЕЛИ	ДОПОЛНИТЕЛЬНЫЕ ОПЦИИ	ДОПОЛНИТЕЛЬНЫЕ ОПЦИИ
HQ3 = 19 мм (¾") впускное отверстие, неразъемный корпус, 2 паза	RC = Резиновая крышка желтого цвета LRC = Резиновая блокирующаяся крышка желтого цвета (не доступная для корпуса HQ3)	(пусто) = Дополнительные опции отсутствуют AW = Трапециевидный ключ со стабилизатором вращения* BSP = резьба BSP† R = Блокирующаяся крышка пурпурного цвета (для указания того, что используется непитьевая вода)‡
HQ5 = 25 мм (1") впускное отверстие, неразъемный корпус, 2 паза		
HQ33D = 19 мм (¾") впускное отверстие, разъемный корпус, 2 паза		
HQ44 = 25 мм (1") впускное отверстие, разъемный корпус, 1 паз или трапециевидный ключ		

ПРИМЕРЫ

HQ3 - RC	HQ3 розетка с резиновой крышкой
HQ44 - LRC	HQ44 розетка с резиновой блокирующейся крышкой
HQ44 - LRC - R	HQ44 розетка с резиновой блокирующейся крышкой и крышка, указывающая на то, что используется непитьевая вода
HQ44 - LRC - AW - R	HQ розетка с резиновой блокирующейся крышкой, трапециевидный патрон, стабилизатор вращения и крышка, указывающая на то, что используется непитьевая вода
HQ5 - LRC - BSP	HQ5 розетка с резиновой блокирующейся крышкой и резьбой BSP на впускном отверстии корпуса

* Доступны только для корпусов HQ44

† Доступны только для корпусов HQ5

‡ Доступны только для моделей LRC



В качестве дополнительной опции все модели оснащены с блокирующимися крышками пурпурного цвета, модель TuffTop™ для обозначения того, что используется непитьевая вода.

НК - МОДЕЛИ КЛЮЧЕЙ	СОВМЕСТИМЫЕ РОЗЕТКИ	СОВМЕСТИМЫЕ ШАРНИРЫ	ШАРНИРЫ ШЛАНГА	СОВМЕСТИМЫЕ КЛЮЧИ
НК33 = 19 мм (¾") клапан, 19 мм (¾") входной ключ	HQ3, HQ33	HS0	HS0 = 19 мм (¾") впускное отверстие, 19 мм (¾") выпускное отверстие шланг	HK33
НК44 = 25 мм (1") клапан, 25 мм (1") входной ключ	HQ44	HS1, HS2, HS1B, HS2B	HS1 = 25 мм (1") впускное отверстие, 19 мм (¾") выпускное отверстие шланга	HK44, HK44A, HK55
НК44A = 25 мм (1") клапан, трапециевидный входной ключ	HQ44AW	HS1, HS2, HS1B, HS2B	HS2 = 25 мм (1") впускное отверстие, 25 мм (1") выпускное отверстие шланга	HK44, HK44A, HK55
НК55 = 25 мм (1") клапан, 32 мм (1¼") входной ключ	HQ5	HS1, HS2, HS1B, HS2B	HS1B = 25 мм (1") впускное отверстие, 19 мм (¾") выпускное отверстие BSP	HK44, HK44A, HK55
			HS2B = 25 мм (1") впускное отверстие, 25 мм (1") выпускное отверстие BSP	HK44, HK44A, HK55

ПРИМЕР

НК-44

ПРИМЕР

HS-1



РОТОР ИЗ НЕРЖАВЕЮЩЕЙ СТАЛИ 1-20 СМ. НА [СТР.18](#)

Hunter

SYSTEM STATUS

SENSOR	STANDBY
	ACTIVE
STATION	ACTIVE
	FAULT
FLOW	NORMAL
	OVERFLOW



SYSTEM OFF

MANUAL OPERATION

ADVANCED FEATURES

SET SENSOR OPERATION

CYCLE AND RINSE

ВЛАДЕЙТЕ СИТУАЦИЕЙ. Даже самые лучшие системы дают сбои, если они не снабжены интеллектуальной защитой. При помощи простого в обращении пульта управления Hunter полив становится проще, экономнее и многофункциональнее.

ПУЛЬТ УПРАВЛЕНИЯ

СРАВНИТЕЛЬНАЯ ТАБЛИЦА

	X-CORE	PCC	PRO-C	ICC	I-CORE	ACC	SVC*	WVS*	XC HYBRID*	ELC
ПРИМЕНЕНИЕ										
Частные приусадебные участки	•	•	•				•	•	•	•
Небольшие коммерческие объекты		•	•				•	•	•	
Коммерческие объекты				•	•		•	•	•	
Крупные коммерческие объекты						•	•	•	•	
ТИП										
Стационарный	•	•					•	•	•	•
Модульный			•	•	•	•				
Декодер					•	•				
Для установки в помещении	•	•	•							•
Для установки вне помещения	•	•	•	•	•	•	•	•	•	
ФУНКЦИИ										
Количество зон	2, 4, 6, 8	6, 9, 12, 15	3 to 15	8 to 48	6 to 42 [†] 1 to 48 [‡]	12 to 42 [†] 1 to 99 [‡]	1, 2, 4	1, 2, 4	4, 6, 8, 10, 12	4, 6
Независимые программы	3	3	3	4	4	6	Программ. на зону	Программ. на зону	3	3
Количество запусков на программу	4	4	4	8	8 (A, B, C) 16 (D)	10	9	9	4	4
Максимальное время работы станции (часы)	4	6	6	12	12	6	4	4	4	4

* Пульт управления на батарее
[†] Стандартный пульт управления
[‡] Декодерный пульт управления

ОТЛИЧИТЕЛЬНЫЕ ОСОБЕННОСТИ

АВТОМАТИЧЕСКАЯ ЗАЩИТА ОТ КОРОТКИХ ЗАМЫКАНИЙ

Автоматическая защита от коротких замыканий, которой снабжены все пульты управления Hunter, питающиеся от источника переменного тока, самостоятельно обнаруживает неисправности, связанные, как правило, с электропроводкой или физическим повреждением. Подача питания в станции, где произошло короткое замыкание, прекращается, при этом вода продолжает поступать в исправные станции. Отсутствие прерывателей во внутренней электрической схеме позволяет продолжать полив несмотря на неисправность.

X-CORE, PCC, PRO-C, ICC, I-CORE, ACC, ECO LOGIC

ЦИКЛИЧНОСТЬ И ВРЕМЯ ОЖИДАНИЯ

В основе функции экономии воды лежит возможность настраивать максимальное время работы для каждой станции и минимальный объем времени ожидания для предотвращения перенасыщения почвы водой. Оператор может задать любое время работы, и пульт управления при этом разделит это время на циклы с периодами ожидания, чтобы дать возможность воде впитаться. Данную функцию можно настраивать по-особому для каждой станции с учетом особенностей почвы и местности.

ICC, I-CORE, ACC

ЗАДЕРЖКА МЕЖДУ СРАБАТЫВАНИЕМ СТАНЦИЙ

При помощи пульта управления можно задать время задержки подачи воды между любыми станциями в зависимости от зоны полива. Время задержки варьируется от нескольких секунд, чтобы дать возможность закрыться медленным клапанам, до значительно более длительных периодов времени, за которые резервуары или иные емкости успеют наполниться.

X-CORE, PCC, PRO-C, ICC, I-CORE, ACC

СЕЗОННАЯ ШКАЛА

анная функция позволяет произвести быструю настройку времени полива при помощи процентной шкалы. В жаркое время года сезонную шкалу можно установить на 100%. Если погодные условия позволяют расходовать меньшее количество воды, то шкалу можно опустить (например, до 50%), что уменьшит время работы без необходимости настройки каждой отдельно взятой станции.

Hunter предлагает три способа использования сезонной шкалы с целью экономии воды:

Общий: Настройки значений сезонной шкалы на всех программах пульта управления (имеется почти на всех пультах управления Hunter).

Ежемесячный: Позволяет настроить значения сезонной шкалы на каждый месяц года (на пульте управления I-Core).

Ежедневный (датчик Solar Sync ET): Обеспечивает автоматическую ежедневную настройку в зависимости от местных погодных условий (имеется почти на всех пультах управления Hunter).

X-CORE, PCC, PRO-C, ICC, I-CORE, ACC, XC HYBRID, ECO LOGIC

EASY RETRIEVE™

Это настраиваемая вручную программа полностью хранит все расписание и настройки пульта управления в резервном запоминающем устройстве. Благодаря этому расписание полива можно восстановить быстро и точно. Благодаря этой программе настройки пульта управления можно спокойно изменять по желанию или в начале нового сезона.

X-CORE, PCC, PRO-C, I-CORE, ACC, XC HYBRID

ПРОГРАММИРОВАНИЕ СОБЫТИЙ В ЗАВИСИМОСТИ ОТ ДНЯ НЕДЕЛИ

Настройки полива можно программировать в зависимости от дней недели, причем эти настройки не зависят от запрограммированных интервалов включения полива. К примеру, если садовник стрижет газон по субботам, то полив в субботу можно заблаговременно отключить.

PCC, PRO-C, I-CORE



БЕЗВОДНОЕ ОКНО

Пользователь сам задает интервалы времени, когда автоматический полив не проводится. Данное «Безводное окно» необходимо для соблюдения местных законов, запрещающих полив во время оживленного пешеходного движения. Эта функция не влияет на ручные настройки полива.

I-CORE, ACC

ПРОГРАММИРУЕМАЯ ЗАДЕРЖКА ПОЛИВА

Пользователь определяет количество дней, когда пульт управления находится в режиме ожидания, а затем автоматически начинает полив. Благодаря этому полив не будет проводиться в период обильных осадков, но затем автоматически возобновится, при этом повторное программирование пульта управления не потребуется. Пульт управления отображает количество дней, оставшихся до возобновления полива.

X-CORE, PCC, PRO-C, ICC, I-CORE, ACC, XC HYBRID, ECO LOGIC

QUICK CHECK™

Данная функция проводит оперативную диагностику проблем, возникших в проводке клапанов, и при этом экономит время, не отвлекаясь на потенциальные проблемы каждой отдельной внешней цепи проводки. Функция «Quick Check» может определить место разрыва цепи и показать на дисплее надпись «ERR», а также номер неисправной станции.

X-CORE, PCC, PRO-C, ICC, I-CORE, ACC, ECO LOGIC

КОНТРОЛЬ ПОТОКА В РЕЖИМЕ РЕАЛЬНОГО ВРЕМЕНИ

Данная функция обеспечивает прямую связь с измерителем потока, благодаря чему можно постоянно отслеживать уровень расхода воды и автоматически реагировать на сигналы тревоги. На пульте управления задаются стандартные параметры расхода для каждой зоны полива, после чего уровень полива контролируется автоматически. В случае обнаружения потока, отличающегося от заданного, пульт управления может определить неправильно работающую станцию и отключить ее. При этом срабатывает закрытый в нормальных условиях управляющий клапан. Параметры сигнализации задаются пользователем. Суммарный объем потока также регистрируется в памяти пульта управления для контроля расхода воды.

I-CORE, ACC

ПРОГРАММИРУЕМЫЕ ДАТЧИКИ

Пользователь имеет возможность настроить, какие программы или станции должны отключаться в зависимости от того, на каком датчике сработала сигнализация. Благодаря этому все остальные станции или программы могут продолжать работать в автоматическом режиме.

X-CORE, PCC, PRO-C, I-CORE, ACC, XC HYBRID

СОЗДАНИЕ СИНХРОННО РАБОТАЮЩИХ ЗОН

Пользователю предоставлена возможность создавать группы станций, которые автоматически работают в соответствии заданной для этой группы программой. Благодаря тому, что большие системы можно группировать в более маленькое количество программируемых блоков, управление крупными системами для полива становится более простым.

ACC

СЧЕТЧИК ОБЩЕЙ ПРОДОЛЖИТЕЛЬНОСТИ РАБОТЫ

Данная функция суммирует время работы системы и высчитывает общую длительность программы, благодаря чему всегда можно рассчитать общий цикл полива. Данную информацию можно также использовать для определения времени суток, когда закончится полив.

PCC, PRO-C, I-CORE, ACC

ЭНЕРГОНЕЗАВИСИМАЯ ПАМЯТЬ

Благодаря этой особенности система становится независимой от ненадежных источников энергии, перевода часов, дней недели и внешних факторов.

X-CORE, PCC, PRO-C, ICC, I-CORE, ACC, XC HYBRID, ECO LOGIC

ПРОСТОЙ ПУЛЬТ УПРАВЛЕНИЯ ТЕПЕРЬ С ФУНКЦИЕЙ SMART С ДОПОЛНИТЕЛЬНЫМ ДАТЧИКОМ SOLAR SYNC.

ФУНКЦИИ

- Количество зон: 2, 4, 6, 8
- Тип: стационарный
- Тип корпуса: для установки в помещении и вне его
- Независимые программы: 3
- Количество запусков на программу: 4
- Максимальное время работы станции: 4 часа
- Гарантийный период: 2 года

ОТЛИЧИТЕЛЬНЫЕ ОСОБЕННОСТИ

- Память Easy Retrieve™
- Совместим с датчиками Hunter Click и другими миниатюрными датчиками погоды
- Ручной запуск одним касанием и удобное ручное управление
- Байпас датчика дождя
- Программируемая задержка полива: 1 – 7 дней
- Программа диагностики для быстрой проверки системы
- Ручной цикл
- Функция Quick Check™
- Энергонезависимая память
- = *Подробное описание см. на стр. 66 и 67*
- Автоматическая защита от короткого замыкания
- Сезонная шкала (общая): от 10% до 150% (увеличение на 10%)
- Задержка между срабатыванием станций (максимум): 4 часа
- Программирование датчика по зонам
- Дистанционное управление при помощи Hunter ROAM и ICR
- Автоматическое ежедневное программирование на основании погодных показателей при помощи датчика Hunter Solar Sync

ЭЛЕКТРИЧЕСКИЕ НОРМАТИВЫ

Входная мощность трансформатора: 120 В перем. тока или 230/240 В перем. тока (международная модель)

Выходная мощность трансформатора (24 В перем. тока): 1 А

Выходная мощность станции (24 В перем. тока): 0.56 А

Выходная мощность P/MV (24 В перем. тока): 0.56 А

Одновременное функционирование: (включая главный клапан): 3 клапана
Насос/ главный клапан

Входы датчика: 1

Рабочая температура: от -18°C до 66°C

СЕРТИФИКАТЫ

CE, UL, cUL, C-tick, FCC



Пластиковый корпус для установки в помещении:
В 16.5 см x Ш 14.6 см x Г 5 см



Пластиковый корпус для установки вне помещения:
В 22 см x Ш 17.8 см x Г 9.5 см

ТАБЛИЦА ТЕХНИЧЕСКИХ ХАРАКТЕРИСТИК

www.hunterindustries.com/XCORE

МОДЕЛИ	ТРАНСФОРМАТОР	В ПОМЕЩЕНИИ/ ВНЕ ПОМЕЩЕНИЯ	ОПЦИИ
XC-2 = 2 зоны (только для помещений)	00 = 120 В перем. тока 01 = 230/240 В перем. тока	(пусто) = монтируется вне помещения i = монтируется в помещении	(пусто) = опция не задана E = 230/240 В перем. тока с европейскими соединениями A = 230/240 В перем. тока с австралийскими соединениями (модель, предназначенная для установки вне помещения имеет встроенный трансформатор с проводом)
XC-4 = 4 зоны			
XC-6 = 6 зоны			
XC-8 = 8 зоны			

ПРИМЕРЫ

XC-201i - E	Пульт управления для установки в помещении на 2 зоны 230/240 В перем. тока и пластмассовым корпусом
XC-401 - A	Пульт управления для установки в помещении на 4 зоны 230/240 В перем. тока и пластмассовым корпусом
XC-601i - E	Пульт управления для установки в помещении на 6 станций 230/240 В перем. тока и пластмассовым корпусом
XC-801 - A	Пульт управления для установки в помещении на 8 зон 230/240 В перем. тока и пластмассовым корпусом

ПУЛЬТЫ

PCC

ПРИМЕНЕНИЕ

Частный приусадебный участок/
Небольшой коммерческий объект

КОЛИЧЕСТВО ЗОН

6, 9, 12, 15

ТИП

Фиксированный

ПУЛЬТ УПРАВЛЕНИЯ PRO-C CONVENTIONAL С ЗАДАННЫМ КОЛИЧЕСТВОМ ЗОН ЯВЛЯЕТСЯ ЭКОНОМИЧЕСКИ ВЫГОДНЫМ РЕШЕНИЕМ.

ФУНКЦИИ

- Количество зон: 6, 9, 12, 15
- Тип: стационарный
- Тип корпуса: для установки в помещении и вне его
- Независимые программы: 3
- Количество запусков на программу: 4
- Максимальное время работы станции: 4 часа
- Гарантийный период: 2 года

ОТЛИЧИТЕЛЬНЫЕ ОСОБЕННОСТИ

- Память Easy Retrieve™
- Совместим с датчиками Hunter Click и другими миниатюрными датчиками погоды
- Ручной запуск одним касанием и удобное ручное управление
- Байпас датчика дождя
- Программируемая задержка полива: 1 – 7 дней
- Программа диагностики для быстрой проверки системы
- Ручной цикл
- Функция Quick Check™
- Энергонезависимая память
- Автоматическая защита от короткого замыкания
- = Подробное описание см. на стр. 66 и 67
- Сезонная шкала (общая): от 5% до 300% (увеличение на 5%)
- Задержка между срабатыванием станций (максимум): 4 часа
- Программирование датчика по зонам
- Счетчик общей продолжительности работы
- Программирование событий в зависимости от дня недели
- Центральный пульт управления совместимый с Hunter IMMS™
- Дистанционное управление при помощи Hunter ROAM и ICR
- Автоматическое ежедневное программирование на основании погодных показателей при помощи датчика Hunter Solar Sync или системы ET

ЭЛЕКТРИЧЕСКИЕ НОРМАТИВЫ

Входная мощность трансформатора: 120 В перем. тока или 230/240 В перем. тока (международная модель)

Выходная мощность трансформатора (24 В перем. тока): 1 А

Выходная мощность станции (24 В перем. тока): 0.56 А

Выходная мощность P/MV (24 В перем. тока): 0.56 А

Одновременное функционирование: (включая главный клапан): 3 клапана Насос/ главный клапан

Входы датчика: 1

Рабочая температура: от -18°C до 66°C

СЕРТИФИКАТЫ

CE, UL, cUL, C-tick, FCC



Пластиковый корпус для установки в помещении:
В 21.1 см x Ш 24.4 см x Г 9.4 см



Пластиковый корпус для установки вне помещения:
В 22.6 см x Ш 25.1 см x Г 10.9 см

ПУЛЬТЫ

ТАБЛИЦА ТЕХНИЧЕСКИХ ХАРАКТЕРИСТИК

www.hunterindustries.com/PCC

МОДЕЛИ	ТРАНСФОРМАТОР	В ПОМЕЩЕНИИ/ ВНЕ ПОМЕЩЕНИЯ	ОПЦИИ
PCC-6 = 6 зон	00 = 120 В перем. тока 01 = 230/240 В перем. тока	(пусто) = монтируется вне помещения i = монтируется в помещении	(пусто) = опция не задана E = 230/240 В перем. тока с европейскими соединениями A = 230/240 В перем. тока с австралийскими соединениями (модель, предназначенная для установки вне помещения имеет встроенный трансформатор с проводом)
PCC-9 = 9 зон			
PCC-12 = 12 зон			
PCC-15 = 15 зон			

ПРИМЕРЫ

PCC-1201i - A	Пульт управления для установки в помещении на 12 зон 230/240 В перем. тока и пластмассовым корпусом
PCC-601 - E	Пульт управления для установки в помещении на 6 зон 230/240 В перем. тока и пластмассовым корпусом
PCC-901i - E	Пульт управления для установки в помещении на 9 зон 230/240 В перем. тока и пластмассовым корпусом

PRO-C

ПРИМЕНЕНИЕ

Частный приусадебный участок/
Небольшой коммерческий объект

КОЛИЧЕСТВО ЗОН

3 – 15

ТИП

модульный

ВОЗМОЖНОСТЬ МОДУЛЬНОГО РАСШИРЕНИЯ ОБЕСПЕЧИВАЕТ ПОЛНОЕ СООТВЕТСТВИЕ ТРЕБОВАНИЯМ ЗАКАЗЧИКА ОТНОСИТЕЛЬНО КОЛИЧЕСТВА ЗОН (3-15 ЗОН).

ФУНКЦИИ

- Количество зон: 3 - 15
- Тип: модульный
- Тип корпуса: для установки в помещении и вне его
- Независимые программы: 3
- Количество запусков на программу: 4
- Максимальное время работы станции: 6 часов

ОТЛИЧИТЕЛЬНЫЕ ОСОБЕННОСТИ

- Память Easy Retrieve™ (увеличение на 5%)
- Совместим с датчиками Hunter Click и другими миниатюрными датчиками погоды
- Ручной запуск одним касанием и удобное ручное управление
- Байпас датчика дождя
- Программируемая задержка полива: 1 – 7 дней
- Программа диагностики для быстрой проверки системы
- Ручной цикл
- Функция Quick Check™
- Энергонезависимая память
- Автоматическая защита от короткого замыкания
- Сезонная шкала (общая): от 5% до 300%
- = **Подробнее описание см. на стр. 60 и 61**
- Задержка между срабатыванием станций (максимум): 4 часа
- Программирование датчика по зонам
- Счетчик общей продолжительности работы
- Программирование событий в зависимости от дня недели
- Центральный пульт управления совместимый с Hunter IMMS™
- Дистанционное управление при помощи Hunter ROAM и ICR
- Автоматическое ежедневное программирование на основании погодных показателей при помощи датчика Hunter Solar Sync или системы ET

ЭЛЕКТРИЧЕСКИЕ НОРМАТИВЫ

Входная мощность трансформатора: 120 В перем. тока или 230/240 В перем. тока (международная модель)

Выходная мощность трансформатора (24 В перем. тока): 1 А

Выходная мощность станции (24 В перем. тока): 0.56 А

Выходная мощность P/MV (24 В перем. тока): 0.56 А

Одновременное функционирование: (включая главный клапан): 3 клапана
Насос/ главный клапан

Входы датчика: 1

Рабочая температура: от -18°C до 66°C

СЕРТИФИКАТЫ

CE, UL, cUL, C-tick, FCC



Пластиковый корпус для установки в помещении:
В 21.1 см x Ш 24.4 см x Г 9.4 см



Пластиковый корпус для установки вне помещения:
В 22.6 см x Ш 25.1 см x Г 10.9 см

ТАБЛИЦА ТЕХНИЧЕСКИХ ХАРАКТЕРИСТИК

www.hunterindustries.com/PROC

БАЗОВЫЕ МОДЕЛИ	ОПЦИИ
PC-300i = пульт управления Pro-C для установки в помещении на 3 зоны и подключаемым трансформатором	(пусто) = опция не задана
PC-300 = пульт управления Pro-C для установки вне помещения на 3 зоны и встроенным трансформатором	
PC-301i = пульт управления Pro-C международного стандарта для установки в помещении на 3 зоны и подключаемым трансформатором	E = 230/240 В перем. тока с европейскими соединениями A = 230/240 В перем. тока с австралийскими соединениями (модель, предназначенная для установки вне помещения имеет встроенный трансформатор с проводом)
PC-301 = пульт управления Pro-C международного стандарта для установки вне помещения на 3 зоны и встроенным трансформатором	

МОДУЛИ РАСШИРЕНИЯ

- PCM-300 = подключаемый модуль на 3 зоны: используется для увеличения количества зон от 3 до 6, от 6 до 9 и от 9 до 12
- PCM-900 = подключаемый модуль на 3 зоны: используется для увеличения количества зон только от 6 до 15



ПРИМЕРЫ

PC-301i - E	Базовый блок на 3 зоны, 230/240 В перем. тока, пластмассовый корпус
PC-601i - A	Базовый блок на 3 зоны, один модуль PCM-300, 230/240 В перем. тока, пластмассовый корпус
PC-901i - E	Базовый блок на 3 зоны, два модуля PCM-300, 230/240 В перем. тока, пластмассовый корпус
PC-1201 - A	Базовый блок на 3 зоны, три модуля PCM-300, 230/240 В перем. тока, пластмассовый корпус
PC-1501 - E	Базовый блок на 3 зоны, один модуль PCM-300, один модуль PCM-900, 230/240 В перем. тока, пластмассовый корпус

ВОЗМОЖНОСТЬ ПОДКЛЮЧЕНИЯ ДО 48 СТАНЦИЙ. ЭТОТ ПУЛЬТ УПРАВЛЕНИЯ ЗНАЕТ, ЧТО ВАМ НУЖНО.

ФУНКЦИИ

- Количество зон: 8 - 48
- Тип: модульный
- Тип корпуса: для установки вне помещения
- Независимые программы: 4
- Количество запусков на программу: 8
- Максимальное время работы станции: 12 часов
- Гарантийный период: 5 лет

ОТЛИЧИТЕЛЬНЫЕ ОСОБЕННОСТИ

- Совместим с датчиками Hunter Click и другими миниатюрными датчиками погоды
- Ручной запуск одним касанием и удобное ручное управление
- Байпас датчика дождя
- Программируемая задержка полива: 1 – 7 дней
- Ручной цикл
- Программа диагностики для быстрой проверки системы
- Функция Quick Check™
- Энергонезависимая память
- Автоматическая защита от короткого замыкания
- Сезонная шкала (общая): от 10% до 150% (увеличивается на 10%)
- = *Подробное описание см. на стр. 66 и 67*
- Задержка между срабатыванием станций (максимум): 10 часов
- Синхронизированная программная операция: программа D может использоваться одновременно с программами A, B или C
- Цикличность и время ожидания
- Центральный пульт управления совместимый с Hunter IMMS™
- Дистанционное управление при помощи Hunter ROAM и ICR
- Автоматическое ежедневное программирование на основании погодных показателей при помощи датчика Hunter Solar Sync или системы ET

ЭЛЕКТРИЧЕСКИЕ НОРМАТИВЫ

Входная мощность трансформатора: 120/240 В перем. тока, 50/60 Гц
 Выходная мощность трансформатора (24 В перем. тока): 1.4 А
 Трансформатор на два напряжения (120/240 В перем. тока)
 Выходная мощность станции (24 В перем. тока): 0.56 А

Выходная мощность P/MV (24 В перем. тока): 0.56 А
 Синхронное функционирование: (включая главный клапан): 5 клапанов
 Насос/ главный клапан
 Входы датчика: 1
 Рабочая температура: от -18°C до 66°C

СЕРТИФИКАТЫ

CE, UL, cUL, C-tick, FCC

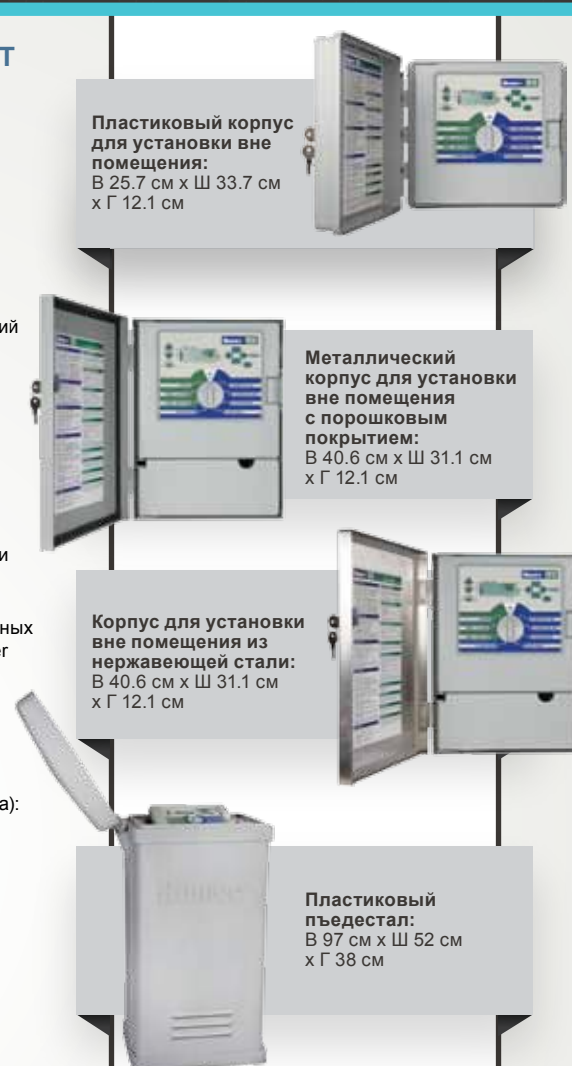

Пластиковый корпус для установки вне помещения: В 25.7 см x Ш 33.7 см x Г 12.1 см

Металлический корпус для установки вне помещения с порошковым покрытием: В 40.6 см x Ш 31.1 см x Г 12.1 см

Корпус для установки вне помещения из нержавеющей стали: В 40.6 см x Ш 31.1 см x Г 12.1 см

Пластиковый пьедестал: В 97 см x Ш 52 см x Г 38 см

ПУЛЬТЫ

ТАБЛИЦА ТЕХНИЧЕСКИХ ХАРАКТЕРИСТИК

www.hunterindustries.com/ICC

БАЗОВЫЕ МОДЕЛИ	ОПЦИИ УСТАНОВЛИВАЕТСЯ ПОЛЬЗОВАТЕЛЕМ	МОДУЛИ РАСШИРЕНИЯ
ICC-800-PL = пульт управления ICC на 8 зон, встроенный трансформатор, пластмассовый корпус	(пусто) = опция не задана PED = дооплнительно металлический пьедестал для моделей в металлическом корпусе PED-SS = дооплнительно пьедестал из нержавеющей стали для моделей в стальном корпусе PWB = монтажная панель для PED и PED-SS	ICM-400 = Подключаемый модуль на 4 зоны, используемый для увеличения количества зон на 4 ICM-800 = Подключаемый модуль для 8 зон, используемый для увеличения количества зон на 8
ICC-801-PL = пульт управления ICC на 8 зон международный стандарт, встроенный трансформатор, пластмассовый корпус		Пластмассовый корпус = увеличивает количество зон до 32 Металлический корпус = увеличивает количество зон до 48 Корпус из нержавеющей стали = увеличивает количество зон до 48
ICC-800-M = пульт управления ICC на 8 зон, встроенный трансформатор, металлический корпус		Пластмассовый пьедестал = увеличивает количество зон до 48
ICC-800-SS = пульт управления ICC на 8 зон, встроенный трансформатор, корпус из нержавеющей стали		
ICC-800-PP = панель управления ICC на восемь зон, встроенный трансформатор, пластмассовый пьедестал		

ПРИМЕРЫ

ICC-800-M	Базовый блок на 8 станций, металлический корпус
ICC-1201-PL	Базовый блок на 8 станций, один модуль ICM-400, международный стандарт, пластмассовый корпус
ICC-1600-SS	Базовый блок на 8 станций, один модуль ICM-800, пластмассовый корпус
ICC-2000-PL	Базовый блок на 8 станций, один модуль ICM-800, один модуль ICM-400, пластмассовый корпус
ICC-2401-PL	Базовый блок на 8 станций, два модуля ICM-800, международный стандарт, пластмассовый корпус
ICC-2800-PP	Базовый блок на 8 станций, два модуля ICM-800, один модуль ICM-400, пластмассовый корпус
ICC-3200-PL	Базовый блок на 8 станций, три модуля ICM-800, пластмассовый корпус

ПРИМЕРЫ (МЕТАЛЛИЧЕСКИЕ КОРПУСЫ)

ICC-3600-M	Базовый блок на 8 станций, три модуля ICM-800, один модуль ICM-400, металлический корпус
ICC-4000-M	Базовый блок на 8 станций, четыре модуля ICM-800, металлический корпус
ICC-4400-M	Базовый блок на 8 станций, четыре модуля ICM-800, один ICM-400, металлический корпус
ICC-4800-M	Базовый блок на 8 станций, пять модулей ICM-800, металлический корпус

I-CORE

ПРИМЕНЕНИЕ
Коммерческие объекты

КОЛИЧЕСТВО ЗОН
6 – 42

ТИП
модульный

НОВОЕ ПОКОЛЕНИЕ ПУЛЬТОВ УПРАВЛЕНИЯ ДЛЯ КОММЕРЧЕСКИХ ОБЪЕКТОВ.

ФУНКЦИИ

- Количество зон: 6 – 42
- Тип: модульный
- Тип корпуса: для установки вне помещения
- Независимые программы: 4
- Количество запусков на программу: 8 (A, B, C); 16 (D)
- Максимальное время работы станции: 12 часов
- Гарантийный период: 5 лет

ОТЛИЧИТЕЛЬНЫЕ ОСОБЕННОСТИ

- Память Easy Retrieve™
- Совместим с датчиками Hunter Click и другими миниатюрными датчиками погоды
- Ручной запуск одним касанием и удобное ручное управление
- Байпас датчика дождя
- Программируемая задержка полива
- Ручной цикл
- Программа диагностики для быстрой проверки системы
- Функция Quick Check™
- Энергонезависимая память
- Автоматическая защита от короткого замыкания
- Сезонная шкала (общая): от 0% до 300% (увеличивается на 1%)
- Сезонная шкала (ежемесячно)
- Задержка между срабатыванием станций (максимум): 9 часов
- Программирование датчика по зонам
- Синхронизированная программная операция: любые 2 программы
- = *Подробнее описание см. на стр. 66 и 67*
- Счетчик общей продолжительности работы
- Цикличность и время ожидания
- Безводное окно
- Программирование событий в зависимости от дня недели
- Дисплей с задней подсветкой облегчает процесс программирования при плохом освещении
- Контроль потока в режиме реального времени
- Установленный на заводе-изготовителе SmartPort®
- Функция выбора языков (6 языков)
- Дистанционное управление при помощи Hunter ROAM и ICR
- Автоматическое ежедневное программирование на основании погодных показателей при помощи датчика Hunter Solar Sync

ЭЛЕКТРИЧЕСКИЕ НОРМАТИВЫ

Выходная мощность трансформатора: 120/240 В перем. тока, 50/60 Гц
 Выходная мощность трансформатора (24 В перем. тока): 1.4 А
 Трансформатор на два напряжения (120/240 В перем. тока)
 Выходная мощность станции (24 В перем. тока): 0.56 А

Выходная мощность P/MV (24 В перем. тока): 0.56 А
 Синхронное функционирование: (включая главный клапан): 5 клапанов
 Насос/ главный клапан
 Входы датчика: пластмассовые: 2, металлические: 3
 Рабочая температура: от -18°C до 66°C

СЕРТИФИКАТЫ

CE, UL, cUL, C-tick, FCC



Пластиковый корпус для установки вне помещения: В 25.7 см x Ш 33.7 см x Г 2.1 см



Металлический корпус для установки вне помещения с порошковым покрытием: В 16.3 см x Ш 31.4 см x Г 39.4 см



Пластмассовый пьедестал: В 97 см x Ш 52 см x Г 38 см

ТАБЛИЦА ТЕХНИЧЕСКИХ ХАРАКТЕРИСТИК

www.hunterindustries.com/ICORE

БАЗОВЫЕ МОДЕЛИ

IC-600-PL = пульт управления на 6 станций для установки в/ вне помещения, пластмассовый корпус
IC-601-PL = пульт управления на 6 станций для установки в/ вне помещения международного стандарта, пластмассовый корпус
IC-600-M = пульт управления на 6 станций для установки в/ вне помещения, металлический корпус
IC-600-PP = пульт управления на 6 станций для установки в/ вне помещения, пластмассовая опора

МОДУЛИ РАСШИРЕНИЯ

ICM-600 = подключаемый модуль на 6 зон, используется для увеличения количества зон на 6
Пластмассовый корпус = увеличивает количество зон до 30 Металлический корпус = увеличивает количество зон до 42 Пластмассовый пьедестал = увеличивает количество зон до 42

ПРИМЕРЫ

IC-600-PL	Базовый блок на 6 зон с пластмассовым корпусом
IC-1201-PL	Базовый блок на 6 зон с пластмассовым корпусом и одним модулем ICM-600 (международный стандарт)
IC-1800-PL	Базовый блок на 6 зон с пластмассовым корпусом и двумя модулями ICM-600
IC-2401-PL	Базовый блок на 6 зон с пластмассовым корпусом и тремя модулями ICM-600 (международный стандарт)

IC-3000-PP	Базовый блок на 6 зон с пластмассовой опорой и четырьмя модулями ICM-600
IC-3600-M	Базовый блок на 6 зон с металлическим корпусом и пятью модулями ICM-600
IC-4200-M	Базовый блок на 6 зон с металлическим корпусом и шестью модулями ICM-600



Уникальные «мостовые» модули I-Core активируют имеющиеся блоки клеммников

ИСПОЛЬЗУЙТЕ ПУЛЬТ УПРАВЛЕНИЯ DUAL ДЛЯ ПРЕОБРАЗОВАНИЯ I-CORE В ДВУХПРОВОДНОЙ ПУЛЬТ УПРАВЛЕНИЯ ПЕРЕДОВОЙ ПОЗИЦИЕЙ.

ХАРАКТЕРИСТИКИ МОДУЛЯ И ДЕКОДЕРА

- Размер декодерной зоны: 1, 2
- Максимальное расстояние до декодера: 1500 м при диам. провода 2 мм² (14 АКП); 2300 м при диам. провода 3.3 мм² (12 АКП)
- Максимальное рекомендуемое расстояние между декодером и соленоидом: 30 м
- Программируется пользователем
 - Дисплей модуля декодера DUAL и кнопка программирования упрощают программирование декодеров непосредственно с помощью пульта управления
 - Декодеры DUAL могут программироваться пользователем при помощи Hunter ICD-HP, не отключая декодер от двухпроводной цепи
- Модуль декодера отображает ход эксплуатации декодера и диагностическую информацию
- Может управлять до 48 зонами при одновременном использовании декодера и стандартной модернизированной системы управления
- Внешняя защита от перенапряжения DUAL-S
- Водонепроницаемое соединение для подключения двухпроводной цепи со всеми декодерами DUAL и защитой от перенапряжения DUAL-S
- Количество двухпроводных цепей: 3

СЕРТИФИКАТЫ

CE, UL, cUL, C-tick

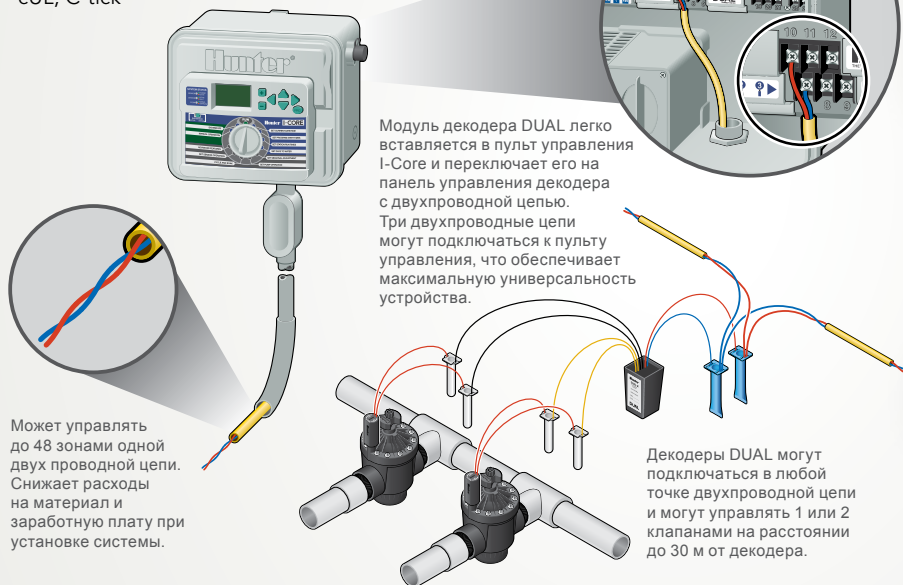

Модуль декодера DUAL легко вставляется в пульт управления I-Core и переключает его на панель управления декодера с двухпроводной цепью. Три двухпроводные цепи могут подключаться к пульту управления, что обеспечивает максимальную универсальность устройства.

Декодеры DUAL могут подключаться в любой точке двухпроводной цепи и могут управлять 1 или 2 клапанами на расстоянии до 30 м от декодера.

Может управлять до 48 зонами одной двух проводной цепи. Снижает расходы на материал и заработную плату при установке системы.



Декодеры DUAL и разрядники защиты от перенапряжения: В 7.6 см x Ш 4.4 см x Г 5 см



Модуль декодера DUAL: В 3.5 см x Ш 11.1 см x Г 10.1 см



ТАБЛИЦА ТЕХНИЧЕСКИХ ХАРАКТЕРИСТИК

www.hunterindustries.com/DUAL

БАЗОВЫЕ МОДЕЛИ

IC-600-PL = пульт управления на 6 зон для установки в/ вне помещения, пластмассовый корпус
IC-601-PL = пульт управления на 6 зон для установки в/ вне помещения международного стандарта, пластмассовый корпус
IC-600-M = пульт управления на 6 зон для установки в/ вне помещения, металлический корпус
IC-600-PP = пульт управления на 6 зон для установки в/ вне помещения, пластмассовый пьедестал

МОДЕЛИ DUAL

DUAL48M = Выходной модуль декодера DUAL. Вставной модуль подключает любой пульт управления ICORE к двухпроводной системе декодера (максимум до 48 зон)
DUAL-1 = Декодер DUAL с 1 зоной (включает 2 DBRY-6 разъемов)
DUAL-2 = Декодер DUAL с 2 зонами (включает 2 DBRY-6 разъемов)
DUAL-S = Разрядник защиты от перенапряжения DUAL (включает 4 DBRY-6 разъемов)

ИДЕНТИФИКАЦИОННЫЕ НОМЕРА ПОВОДОВ

Стандартный кабель декодера 14 АКП (2 мм ²) (до 10,000 футов/3 км)		Длинный сверхпрочный кабель декодера 12 АКП (3,3 мм ²)	
ID1GRY	серая оболочка	ID2GRY	серая оболочка
ID1PUR	фиолетовая оболочка	ID2PUR	фиолетовая оболочка
ID1YLW	желтая оболочка	ID2YLW	желтая оболочка
ID1ORG	оранжевая оболочка	ID2ORG	оранжевая оболочка
ID1BLU	синяя оболочка	ID2BLU	синяя оболочка
ID1TAN	коричневая оболочка	ID2TAN	коричневая оболочка

ACC

ПРИМЕНЕНИЕ
Высокопроизводительный
коммерческий объект

КОЛИЧЕСТВО ЗОН
12 – 42

ТИП
модульный

ACC САМЫЙ МОЩНЫЙ ПУЛЬТ УПРАВЛЕНИЯ ДЛЯ ИСПОЛЬЗОВАНИЯ НА БОЛЬШИХ СЛОЖНЫХ УЧАСТКАХ.

ФУНКЦИИ

- Количество зон: 12 – 42
- Тип: модульный
- Тип корпуса: для установки вне помещения
- Независимые программы: 6
- Количество запусков на программу: 10
- Максимальное время работы станции: 6 часов
- Гарантийный период: 5 лет

ОТЛИЧИТЕЛЬНЫЕ ОСОБЕННОСТИ

- Память Easy Retrieve™
- Совместим с датчиками Hunter Clik и другими миниатюрными датчиками погоды
- Ручной запуск одним касанием и удобное ручное управление
- Байпас датчика дождя
- Программируемая задержка полива
- Ручной цикл
- Регистрация данных скорости потока и аварийных сигналов
- Программа диагностики для быстрой проверки системы
- Функция Quick Check™
- Энергонезависимая память
- Автоматическая защита от короткого замыкания
- Сезонная шкала (общая): от 0% до 300% (увеличивается на 1%)
- Сезонная шкала (программное)
- Задержка между срабатыванием станций (максимум): 6 часов
- Программируемый датчик
- = **Подробное описание см. на стр. 66 и 67**
- Программирование двух клапанов насоса/ главных клапанов через станцию
- Синхронизированная программная операция: 6
- Счетчик общей продолжительности работы
- Цикличность и время ожидания
- Безводное окно
- Дисплей с задней подсветкой облегчает процесс программирования при плохом освещении
- Мониторинг потока в режиме реального времени
- Установка SmartPort® на заводе изготовителе
- Центральный пульт управления совместимый с Hunter IMMS™
- Алфавитно-числовые наименования всех программ, станций или групп
- Синхронное функционирование: (включая главный клапан): 14 клапанов
- Автоматическое ежедневное программирование на основании погодных показателей при помощи датчика Hunter Solar Sync или системы ET

ЭЛЕКТРИЧЕСКИЕ НОРМАТИВЫ

Входная мощность трансформатора: 120/240 В перем. тока, 50/60 Гц

Выходная мощность трансформатора (24 В перем. тока): 4.0 А

Трансформатор на два напряжения (120/240 В перем. тока)

Выходная мощность станции (24 В перем. тока): 0,56 А

Выходная мощность P/MV (24 В перем. тока): 0,56 А

Насос/ главный клапан: 2, нормально закрытые

Входы датчика: 4

Рабочая температура: от -18°C до 66°C

СЕРТИФИКАТЫ

CE, UL, cUL, C-tick, FCC



Металлический корпус для установки вне помещения с порошковым покрытием:
 В 31 см x Ш 39 см x Г 16 см

Металлический пьедестал с порошковым покрытием:
 В 92 см x Ш 39 см x Г 13 см (только опора)

Пластмассовый пьедестал:
 В 97 см x Ш 52 см x Г 38 см

ТАБЛИЦА ТЕХНИЧЕСКИХ ХАРАКТЕРИСТИК

www.hunterindustries.com/ACC

БАЗОВЫЕ МОДЕЛИ	ОПЦИИ УСТАНАВЛИВАЕТСЯ ПОЛЬЗОВАТЕЛЕМ	МОДУЛИ РАСШИРЕНИЯ
ACC-1200 = Пульт управления на 12 зон, с расширением до 42 зон, металлический корпус	(пусто) = опция не задана PED = дополнительный металлический пьедестал для моделей с металлическим корпусом	ACM-600 = Подключаемый модуль на 6 зон для использования с пультами управления серии ACC-1200
ACC-1200PP = Пульт управления на 12 зон, с расширением до 42 зон, пластиковый пьедестал		AGM-600 = Подключаемый модуль на 6 зон для использования с пультами управления серии ACC-1200 (с высокой молниезащитой)

ПРИМЕРЫ

ACC-1200	Базовый блок на 12 зон, металлический корпус
ACC-1800	Базовый блок на 12 зон, с одним модулем ACM-600 и металлическим корпусом
ACC-2400 - PED	Базовый блок на 12 зон, с двумя модулями ACM-600 и металлическим пьедесталом
ACC-3000	Базовый блок на 12 зон, с тремя модулями ACM-600 и металлическим корпусом
ACC-3600	Базовый блок на 12 зон с четырьмя модулями ACM-600 и металлическим корпусом
ACC-4200	Базовый блок на 12 зон, с пятью модулями ACM-600 и металлическим корпусом



ACM-600

ПУЛЬТЫ

ACC-99D

ПРИМЕНЕНИЕ
Высокопроизводительный коммерческий объект

КОЛИЧЕСТВО ЗОН
1 – 99

ТИП
Декодерный

ДЕКОДЕРНАЯ ВЕРСИЯ МОЩНОГО ПУЛЬТА УПРАВЛЕНИЯ АСС.

Включает все характеристики пульта управления АСС, указанные на стр. 74

ФУНКЦИИ ДЕКОДЕРА

- Имеющиеся размеры декодерной станции: 1, 2, 4, 6
- Имеется декодер датчика
- Максимальное расстояние до декодера: 3000 м при диам. провода 2 мм² (14 АКП)
- Максимальное расстояние до декодера: 4500 м при диам. провода 3,3 мм² (12 АКП)
- Максимальное рекомендуемое расстояние между декодером и соленоидом: 45 м
- Программируется пользователем
- Совместим с беспроводным ручным программным устройством ICD-HP
- Диалоговая связь
- Блокировка при избыточном напряжении: внутренняя (включая заземляющий провод)
- Выпускные отверстия двойного клапана насоса/ главного клапана могут быть соединены с декодерами
- Соединители провода цепи для каждого декодера
- Количество цепей: 6
- Автоматическое ежедневное программирование на основании погодных показателей при помощи датчика Hunter Solar Sync или системы ET

СЕРТИФИКАТЫ

CE, UL, cUL, C-tick, FCC



Декодеры:
 ICD-100, 200, ICD-SEN: В 92 мм x Ш 38 мм x Г 12,7 мм; ICD-400, 600: В 92 мм x Ш 46 мм x Г 38 мм (данные по высоте не включают проволочный вывод)

ПУЛЬТЫ



ТАБЛИЦА ТЕХНИЧЕСКИХ ХАРАКТЕРИСТИК

www.hunterindustries.com/ACCD

БАЗОВЫЕ МОДЕЛИ	
ACC-99D	двухпроводной пульт управления декодера, мощность 99 зон, металлический корпус
ACC-99DPP	двухпроводной пульт управления декодера, мощность 99 зон, пластмассовый пьедестал

ОПЦИИ УСТАНОВЛИВАЕТСЯ ПОЛЬЗОВАТЕЛЕМ
(пусто) = опция не задана PED = дополнительно металлический пьедестал для моделей с металлическим корпусом

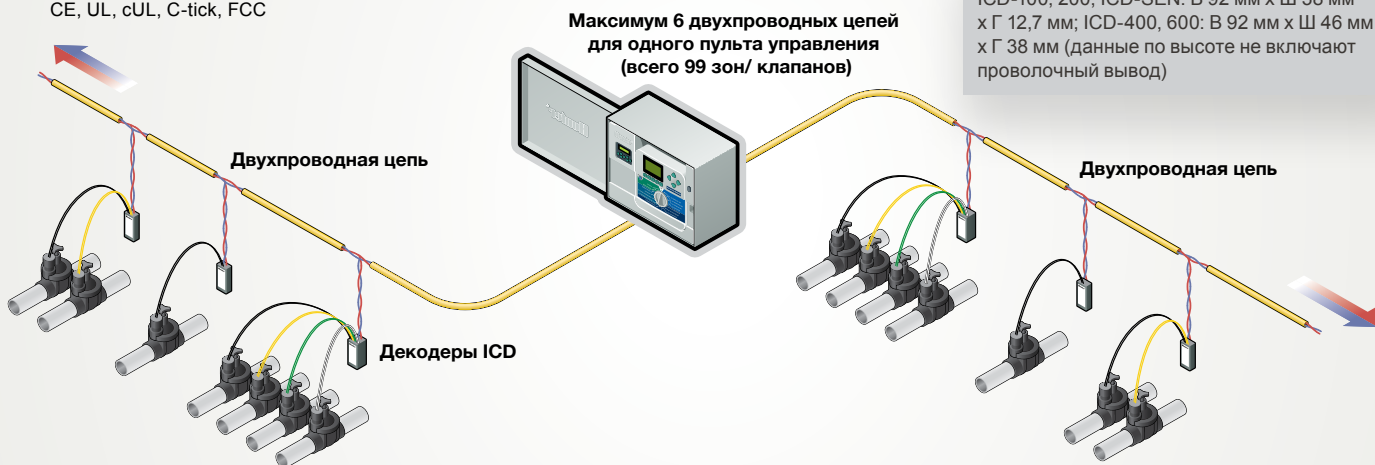
ИДЕНТИФИКАЦИОННЫЙ НОМЕР ПРОВОДА ОТДЕЛЬНЫЕ ПАРАМЕТРЫ
СТАНДАРТНЫЙ КАБЕЛЬ ДЕКОДЕРА 2 мм² (14 АКП)(ДО 3000 М)
ID1GRY = серая оболочка
ID1PUR = фиолетовая оболочка
ID1YLW = желтая оболочка
ID1ORG = оранжевая оболочка
ID1BLU = синяя оболочка
ID1TAN = коричневая оболочка

ПРИМЕРЫ

ACC-99D	Двухпроводной пульт управления декодера, металлический корпус
ACC-99D - PED	Двухпроводной пульт управления декодера, металлический пьедестал
ACC-99DPP	Двухпроводной пульт управления декодера, пластиковый пьедестал

СВЕРХПРОЧНЫЙ КАБЕЛЬ ДЕКОДЕРА 3.3 мм² (14 АКП)(ДО 4500 М)
ID2GRY = серая оболочка
ID2PUR = фиолетовая оболочка
ID2YLW = желтая оболочка
ID2ORG = оранжевая оболочка
ID2BLU = синяя оболочка
ID2TAN = коричневая оболочка

ДЕКОДЕРЫ	ОТДЕЛЬНЫЕ ПАРАМЕТРЫ
ICD-100 = Декодер на одну зону, с блокировкой при перенапряжении и заземляющим проводом	
ICD-200 = Декодер на 2 зоны, с блокировкой при перенапряжении и заземляющим проводом	
ICD-400 = Декодер на 4 зоны, с блокировкой при перенапряжении и заземляющим проводом	
ICD-600 = Декодер на 6 зон, блокировкой при перенапряжении и заземляющим проводом	
ICD-SEN = Декодер датчика с 2 входами, блокировкой при перенапряжении и заземляющим проводом	

Примечание: каждый декодер имеет 2 водостойких разъема для красного и синего проводов.

HFS

ПРИМЕНЕНИЕ
Коммерческий объект

ТИП
Датчик потока

www.hunterindustries.com/HFS

УЗНАЙТЕ СКОРОСТЬ ПОТОКА ПРИ ПОМОЩИ HFS. ЭТО ПРОСТОЙ ЭКОНОМИЧНЫЙ ПРИБОР ДЛЯ ПРОВЕДЕНИЯ ИЗМЕРЕНИЙ И СООТВЕТСТВУЮЩЕГО ОТКЛИКА НА ДЕЙСТВИТЕЛЬНУЮ СКОРОСТЬ ПОТОКА.

ФУНКЦИИ

- Простое двухпроводное подключение к пультам управления ACC и I-Core (до 1000 футов/ 300 м)
- Передает данные потока (галлоны или литры) на пульт управления для последующей записи и мониторинга
- Водонепроницаемая конструкция (используемая с соответствующими тройниками FCT; диаметр трубопровода см. в таблице)
- Обеспечивает мониторинг скорости потока всей станции и отклик в случае высокой или низкой скорости
- Предотвращает возникновение повреждений и загрязнений при утечке и разрывах трубопроводной системы



Лопастной расходомер, для установки в трубопроводе необходим FCT (продается отдельно)

ТАБЛИЦА ТЕХНИЧЕСКИХ ХАРАКТЕРИСТИК

ДИАПАЗОН СКОРОСТИ ПОТОКА

ДИАМЕТР ДАТЧИКА ПОТОКА	РАБОЧИЙ ДИАПАЗОН (л/мин)		
	МИНИМУМ*	РЕКОМЕНДУЕМЫЙ МАКСИМУМ †	МАКСИМУМ (для датчика)
25 мм	23	64	190
40 мм	50	132	380
50 мм	76	208	760
80 мм	150	450	1140

* Минимальная рекомендованная скорость потока на участке системы с самой высокой скоростью.

† Согласно нормам проектирования максимальная скорость потока не превышает 1.5 м/с. Рекомендуемая максимальная скорость потока устанавливается на основании пластмассовой трубы Class 200 IPS. ПРИМЕЧАНИЕ: Скорость на участке с самой высокой скоростью не должна превышать 75% от максимально возможной скорости потока.

МОДЕЛИ	ОПИСАНИЕ
HFS = ACC и I-CORE – совместимые датчики потока	Включает только датчик. Используется с панелями управления ACC и I-CORE. Для установки в трубопроводе необходим FCT

ПРИМЕРЫ

HFS

МОДЕЛИ	ОТДЕЛЬНЫЕ ПАРАМЕТРЫ
FCT-100 = тройник приемного устройства датчика 25 мм (1"), 40	
FCT-150 = тройник приемного устройства датчика 40 мм (1-1/2"), 40	
FCT-158 = тройник приемного устройства датчика 40 мм (1-1/2"), 80	
FCT-200 = тройник приемного устройства датчика 50 мм (2"), 40	
FCT-208 = тройник приемного устройства датчика 50 мм (2"), 80	
FCT-300 = тройник приемного устройства датчика 80 мм (3"), 40	
FCT-308 = тройник приемного устройства датчика 80 мм (3"), 80	
FCT-400 = тройник приемного устройства датчика 100 мм (4"), 40	

ПРИМЕРЫ

FCT-200

ICD-HP

ПРИМЕНЕНИЕ
Коммерческий объект

ТИП
Декодерное программирование

www.hunterindustries.com/ICDHP

НЕЗАМЕНИМОЕ В ПОЛЕ ПРОФЕССИОНАЛЬНОЕ ДЕКОДЕРНОЕ УСТРОЙСТВО.

ФУНКЦИИ

- Водостойкий программируемый приемник
- Коммуникация с декодером через беспроводные водонепроницаемые индукционные соединения
- Совместим с датчиками серий Hunter ICD или DUAL
- USB для использования в магазине или офисе; 4 батареи AA для полевого использования
- Все контрольные наконечники и технологические кабели находятся в надежном запечатанном коробе
- Включите станцию декодера и проверьте статус соленоида, ток (мА) и другие данные
- Запрограммируйте или перепрограммируйте новые или уже установленные станции декодера
- Запрограммируйте любое количество станций в любом порядке или пропустите станции для дальнейшего использования
- Урожденная настройка и диагностика декодеров датчика
- Функция проверки датчиков Click и датчиков скорости потока, встроенный мультиметр
- Настраиваемый дисплей с задней подсветкой
- 6 языков
- Гарантийный период: 5 лет



ICD-HP: портативное программное устройство

ЭЛЕКТРИЧЕСКИЕ НОРМАТИВЫ

Потребляемая мощность: 4 батареи AA или стандартное USB соединение (включено)

Коммуникация: беспроводное соединение, диапазон 25 мм

Плавкие измерительные наконечники для незапитываемого декодера

СЕРТИФИКАТЫ

FCC, CE, C-tick (разрешение не требуется)

ТАБЛИЦА ТЕХНИЧЕСКИХ ХАРАКТЕРИСТИК

МОДЕЛИ	ОПИСАНИЕ
ICD-HP = портативное программное устройство	Беспроводное портативное программное декодерное устройство, включая все испытания и питающий вывод, программируемый приемник и износостойкий короб

ПРИМЕРЫ

ICD-HP

ROAM

ПРИМЕНЕНИЕ

Частный приусадебный участок/
небольшой коммерческий объект

ДИАПАЗОН

300 м

www.hunterindustries.com/ROAM

ДИСТАНЦИОННЫЙ ROAM ДЛЯ ПУЛЬТА УПРАВЛЕНИЯ, ДИАПАЗОН ДО 300 М.

ХАРАКТЕРИСТИКИ

- Спроектирован для работы с пультами управления Hunter ACC, I-Core, ICC, Pro-C, PCC и X-Core посредством соединения через SmartPort®
- 128 программируемых адресов для использования дистанционных пультов управления ROAM с одинаковым оборудованием
- Регулируемое время работы без изменения регулярной программы
- Максимальное количество поддерживаемых зон: 240
- Время работы: 1 – 90 мин
- Диапазон: до 300 м (линия визирования)
- Источник питания передающего трансмиттера: 4 батареи AAA (включны)
- Источник питания приемного устройства: 24 В перем. Тока, 10 мА (предусматривается пультом управления)
- Рабочая частота системы: 433 мГц
- Сертификат FCC



Трансмиттер и приемное устройство: В 18 см x Ш 5,7 см x Г 3 см

SmartPort®

Дистанционные пульты управления ROAM и ICR требуют установки в электросети SmartPort. Включает соединение, подключаемое к клемме SmartPort, может подключаться к дистанционным приемным устройствам ROAM или ICR.



ТАБЛИЦА ТЕХНИЧЕСКИХ ХАРАКТЕРИСТИК

МОДЕЛИ

ROAM-KIT = трансмиттер, приемное устройство (электросеть SmartPort®, включая 4 батарейки AAA)
ROAM-TR = трансмиттер (включая 4 батарейки AAA)
ROAM-R = приемное устройство
ROAM-WH = электросеть SmartPort (длина: 1,8 м)
SRR-SCWH = экранированная электросеть SmartPort (длина: 7,6 м)

ПРИМЕРЫ

ROAM-KIT
ROAM-R

ПУЛЬТЫ

ICR

ПРИМЕНЕНИЕ

Коммерческий объект

ДИАПАЗОН

3 км

ПУЛЬТЫ УПРАВЛЕНИЯ С ДИСТАНЦИОННЫМ ДОСТУПОМ, ДИАПАЗОН 3 КМ.

ФУНКЦИИ

- Диапазон дистанционной системы капельного полива Hunter: до 3 км
- Спроектирован для работы с пультами управления Hunter ACC, I-Core, Pro-C, ICC, PCC и X-Core посредством соединения SmartPort®
- 128 различных программируемых адресов
- Регулируемое время работы без изменения регулярной программы
- Дисплей с отображением срока службы батареи
- Максимальное количество поддерживаемых станций: 240
- Время работы: 1 – 90 мин
- Большой ЖК дисплей, кнопочное управление
- Источник питания трансмиттера: 4 батареи AAA (включны)
- Источник питания приемного устройства: 24 В перем. тока от пульта управления через соединение SmartPort®
- Рабочая частота системы: 27 мГц
- SmartPort может монтироваться на расстоянии 15 м от пульта управления (используйте электросеть с экранированным кабелем)
- Сертификат FCC не требуется
- Износостойкий пластиковый короб



Трансмиттер (без антенны):
В 17 см x Ш 8,3 см x Г 3,2 см
Приемное устройство
(без антенны):
В 16 см x Ш 7,6 см x Г 3,2 см

ТАБЛИЦА ТЕХНИЧЕСКИХ ХАРАКТЕРИСТИК

МОДЕЛИ

ICR-KIT = трансмиттер, электросеть приемного устройства SmartPort® и короб
ICR-TR = портативный трансмиттер (включая 4 батареи AA)
ICR-R = комплект приемного устройства (включая электросеть SmartPort)
ICR-CASE = пластиковый короб
ROAM-WH = включая электросеть SmartPort (длина: 6 футов/1,8 м)
SRR-SCWH = электросеть Shielded SmartPort (длина: 7,6 м)

ОПЦИИ

(пропел) = опция не задана
А = австралия
и прочие
международные
рынки

ПРИМЕРЫ

ICR-KIT

SVC

ПРИМЕНЕНИЕ

Частный приусадебный участок/
коммерческий объект

КОЛИЧЕСТВО СТАНЦИЙ

1, 2, 4

ТИП

нерегулируемый

SVC ОБЕСПЕЧИВАЕТ ОСНОВНУЮ ЗАПИТЫВАЕМУЮ ОТ БАТАРЕЙ ПОЛЕВУЮ СИСТЕМУ УПРАВЛЕНИЯ, НЕ ИСПОЛЬЗУЮЩУЮ ЭЛЕКТРОСЕТЬ.

ФУНКЦИИ

- Запитывается от батарей
- Количество зон: 1, 2, 4
- Тип: нерегулируемый
- Тип корпуса: для установки вне помещения

- Тип корпуса: для установки вне помещения
- Количество запусков на программу: 9
- Максимальное время работы станции: 4 часа
- Гарантийный период: 2 года

ОТЛИЧИТЕЛЬНЫЕ ОСОБЕННОСТИ

- Совместим с датчиками Hunter Click и другими миниатюрными датчиками погоды (кроме беспроводных)
- Ручной запуск одним касанием и удобное ручное управление
- Программируемая задержка полива

- Ручной цикл
- Энергонезависимая память
- Индикация подсадки батареи
- Водостойкий (до 3,7 м)



Пластиковый датчик для установки вне помещения: Ш 3,3 см х Г 12,7 см

ЭЛЕКТРИЧЕСКИЕ НОРМАТИВЫ

Входы датчика: 1

Источник питания: батарея 9 В

Используется только соленоид 9 В (П/О 458200)

Рабочая температура: от -18°C до 66°C

СЕРТИФИКАТЫ

IP68, CE

Различная конфигурация



ТАБЛИЦА ТЕХНИЧЕСКИХ ХАРАКТЕРИСТИК

www.hunterindustries.com/SVC

МОДЕЛИ

SVC-100 = пульт управления на одну станцию (включая соленоид 9 В)
SVC-200 = пульт управления на 2 станции (не включая соленоид 9 В)
SVC-400 = пульт управления на 4 станции (не включая соленоид 9 В)
SVC-100-VALVE = пульт управления с одной станцией, клапаном PGV-101G и соленоидом 9 В (НПТ резьба)
SVC-100-VALVE-B = пульт управления с одной станцией, клапаном PGV-101G-B и фиксирующим электромагнитом пост. тока (BSP резьба)

ПРИМЕРЫ

SVC-100
SVC-100-VALVE

WVS

ПРИМЕНЕНИЕ

Частный приусадебный участок/
коммерческий объект

КОЛИЧЕСТВО СТАНЦИЙ

1, 2, 4

ТИП

нерегулируемый

БЕСПРОВОДНОЙ ЗАПИТЫВАЕМЫЙ ОТ БАТАРЕИ ПРОГРАММИРУЕМЫЙ ПУЛЬТ УПРАВЛЕНИЯ WV ДЛЯ ТРУДНОДОСТУПНЫХ МЕСТ.

ФУНКЦИИ

- Запитывается от батарей
- Количество зон: 1, 2, 4
- Тип: нерегулируемый
- Тип корпуса: для установки вне помещения

- Программируется для зоны
- Количество запусков на программу: 9
- Максимальное время работы станции: 4 часа
- Гарантийный период: 2 года

ОТЛИЧИТЕЛЬНЫЕ ОСОБЕННОСТИ

- Совместим с датчиками Hunter Click и другими миниатюрными датчиками погоды (кроме беспроводных датчиков)
- Ручной запуск одним касанием и удобное ручное управление
- Программируемая задержка полива

- Ручной цикл
- Энергонезависимая память
- Индикация подсадки батареи
- Водостойкий (до 3,7 м)
- Беспроводное дистанционное программирование



WVP (слева): Ш 7,6 см х Д 29,2 см х В 61 см
WVC (справа): Ш 3,3 см х Г 12,7 см

ЭЛЕКТРИЧЕСКИЕ НОРМАТИВЫ

Синхронное функционирование: до 4

Входы датчика: 1

Источник питания: батарея 9 В

Используется только соленоид 9 В (П/О 458200)

Рабочая температура: от -18°C до 66°C

Рабочая частота: 900 мГц ISM

Сретификат FCC не требуется

СЕРТИФИКАТЫ

IP68, CE

ТАБЛИЦА ТЕХНИЧЕСКИХ ХАРАКТЕРИСТИК

www.hunterindustries.com/WVS

МОДЕЛИ

WVC-100 = пульт управления на одну зону (включая соленоид 9 В)
WVC-200 = пульт управления на 2 зоны (не включая соленоид 9 В)
WVC-400 = пульт управления на 4 зоны (не включая соленоид 9 В)
WVP = беспроводное программирующее устройство клапана должно использоваться с беспроводными пультами управления клапанов

ОПЦИИ

(пусто) = 900 мГц ISM (США/ Австралия)
E = 869,85 мГц (Европа)

ПРИМЕРЫ

WVC-100
WVP

XС HYBRID

ПРИМЕНЕНИЕ
Частный приусадебный
участок/ коммерческий объект

КОЛИЧЕСТВО СТАНЦИЙ
4, 6, 8, 10, 12

ТИП
нерегулируемый

ПОДАЧА ЭЛЕКТРОПИТАНИЯ БЕЗ ИСПОЛЬЗОВАНИЯ РАЗЪЕМА С XС HYBRID, ЗАПИТЫВАЕМЫМ ОТ БАТАРЕИ.

ФУНКЦИИ

- Батарея или источник перем. тока
- Количество зон: 4, 6, 8, 10, 12 (пластмассовый), 6, 12 (нержавеющая сталь)
- Тип: нерегулируемый
- Тип корпуса: пластиковый для установки в помещении и вне его; нержавеющая сталь для установки вне помещения
- Независимые программы: 3
- Количество запусков на программу: 4
- Максимальное время работы станции: 4 часа
- Гарантийный период: 2 года

ОТЛИЧИТЕЛЬНЫЕ ОСОБЕННОСТИ

- Память Easy Retrieve™
- Совместим с датчиками Hunter Click и другими миниатюрными датчиками погоды (кроме беспроводных датчиков)
- Ручной запуск одним касанием и удобное ручное управление
- Байпас датчика дождя
- Программируемая задержка полива: 1 – 7 дней
- = *Подробное описание см. на стр. 66 и 67*
- Ручной цикл
- Программа диагностики для быстрой проверки системы
- Энергонезависимая память
- Сезонная шкала (общая): от 10% до 150%
- Задержка между срабатыванием станций (максимум): 4 часа
- Программирование датчика по зонам

ЭЛЕКТРИЧЕСКИЕ НОРМАТИВЫ

Используется только соленоид 9 В
Насос/ главный клапан
Входы датчика: 1
Рабочая температура: от -18°C до 66°C
Используется 6 батарей AAA (модель из пластмассы)
Используется 6 батарей C (модель из нержавеющей стали)

ДОПОЛНИТЕЛЬНО

Входной трансформатор 24 В перем. тока:
Подключаемый трансформатор 120 В перем. тока (П/О 526500)
Подключаемый трансформатор 230/240 В перем. тока (европейский стандарт, П/О 545700)
Подключаемый трансформатор 240 В В перем. тока (австралийский стандарт, П/О 545500)
Фиксирующие электромагниты пост. тока (П/О 458200)
Установка на стойке при использовании модели из нержавеющей стали

СЕРТИФИКАТЫ

CE, UL, cUL, C-tick



Пластиковый датчик для установки в помещении/ вне помещения:
В 22 см х Ш 17,8 см х Г 9,5 см



Датчик для установки вне помещения из нержавеющей стали:
В 25 см х Ш 19 см х Г 11 см



Датчик для установки вне помещения из нержавеющей стали:
В 25 см х Ш 19 см х Г 11 см
Стойка из нержавеющей стали: 1,2 м

ПУЛЬТЫ

ТАБЛИЦА ТЕХНИЧЕСКИХ ХАРАКТЕРИСТИК

www.hunterindustries.com/XCHYBRID

МОДЕЛИ
XCH-400 = пульт управления для установки в/ вне помещения на 4 зоны
XCH-600 = пульт управления для установки в/ вне помещения на 6 зон
XCH-600-SS = пульт управления для установки вне помещения на 6 зон из нержавеющей стали
XCH-800 = пульт управления для установки в/ вне помещения на 8 зон
XCH-1000 = пульт управления для установки в/ вне помещения на 10 зон
XCH-1200 = пульт управления для установки в/ вне помещения на 12 зон
XCH-1200-SS = пульт управления для установки вне помещения с 12 зон из нержавеющей стали

ПРИМЕРЫ

XCH-400	Пульт управления для установки в/ вне помещения на 4 зоны
XCH-600-SS	Пульт управления для установки вне помещения на 6 зон из нержавеющей стали

ОПЦИИ

ОТДЕЛЬНЫЕ ПАРАМЕТРЫ

XCHSPOLE = Монтажная стойка из нержавеющей стали (1,2 м)
XCHSPB = Монтажная стойка из нержавеющей стали (для стойки)

ECO LOGIC

ПРИМЕНЕНИЕ
Частный приусадебный
участок

КОЛИЧЕСТВО СТАНЦИЙ
4, 6

ТИП
нерегулируемый

ECO LOGIC ОБЕСПЕЧИВАЕТ ПРОСТОЕ И ЭФФЕКТИВНОЕ УПРАВЛЕНИЕ СИСТЕМОЙ ПОЛИВА НЕБОЛЬШИХ САДОВ И ПЛОЩАДЕЙ.

ФУНКЦИИ

- Количество зон: 4, 6
- Тип: нерегулируемый
- Тип корпуса: для установки в помещении и вне его
- Независимые программы: 3 (по требованию заказчика)
- Количество запусков на программу: 4 (по требованию заказчика)
- Максимальное время работы станции: 4 часа
- Гарантийный период: 2 года

ОТЛИЧИТЕЛЬНЫЕ ОСОБЕННОСТИ

- Совместим с датчиками Hunter Click и другими миниатюрными датчиками погоды
- Байпас датчика дождя
- Программируемая задержка полива: 1 – 7 дней
- Ручной цикл
- Программа диагностики для быстрой проверки системы
- Функция быстрой проверки Quick Check™
- = **Подробное описание см. на стр. 66 и 67**
- Энергонезависимая память
- Автоматическая защита от короткого замыкания
- Сезонная шкала (общая): от 10% до 150%
- Задержка между срабатыванием станций (максимум): 4 часа
- Возможность настройки программ позволяет снизить количество программ пульта управления до одной

ЭЛЕКТРИЧЕСКИЕ НОРМАТИВЫ

Входная мощность трансформатора: 120/240 В перем. тока, 50/60 Гц
 Выходная мощность трансформатора (24 В перем. тока): 0,625 А
 Выходная мощность станции (24 В перем. тока): 0,56 А
 Выходная мощность P/MV (24 В перем. тока): 0,56 А

СЕРТИФИКАТЫ

CE, cUL



Пластиковый датчик для установки в помещении:
В 12,6 см x Ш 12,6 см x Г 3,2 см



ТАБЛИЦА ТЕХНИЧЕСКИХ ХАРАКТЕРИСТИК

www.hunterindustries.com/ELC

МОДЕЛИ	ОПЦИИ
ELC-401i = модель для установки в помещении на 4 зоны	E = 230/240 В перем. тока с европейскими соединениями
ELC-601i = модель для установки в помещении на 6 зон	A = 230/240 В перем. тока с австралийскими соединениями

ПРИМЕРЫ

ELC-401i - E	Пульт управления для установки в помещении на 4 зоны, 230/240 В перем. тока с пластмассовым корпусом
ELC-601i - A	Пульт управления для установки в помещении на 6 зон, 230/240 В перем. тока с пластмассовым корпусом

ПУЛЬТЫ

СИСТЕМА ЦЕНТРАЛИЗОВАННОГО УПРАВЛЕНИЯ

ВЗГЛЯНИТЕ НА МИР ПО-ДРУГОМУ. При помощи эффективной IMMS 3.0 Hunter полив любого участка можно контролировать легко и просто. Благодаря диалоговой связи, мониторингу скорости потока, дистанционному останову и интерактивным графическим картам это программное обеспечение не даст «мыши проскочить».



IMMS 3.0

УЧАСТКИ

До 100

ПУЛЬТЫ УПРАВЛЕНИЯ

До 10,000

ЗОНЫ

До 990,000

СИСТЕМА IMMS СПРОЕКТИРОВАНА ДЛЯ ЦЕНТРАЛИЗОВАННОГО УПРАВЛЕНИЯ БОЛЬШОЙ ТЕРРИТОРИЕЙ, ВКЛЮЧАЕТ МОНИТОРИНГ МЕТЕОУСЛОВИЙ И АНАЛИЗ О СКОРОСТИ ПОТОКА.

ФУНКЦИИ

- Программирование на базе ОС Windows и коммуникационного программного обеспечения
- Система общего управления функциями каждого пульта управления
- Графический пользовательский интерфейс с автоматической системой навигации по карте
- Мониторинг и анализ скорости потока при помощи пультов управления Hunter ACC
- Отчет об аварийных сигналах и подробная статистика полива
- Опции беспроводной и аппаратной коммуникации
- Панель управления подключается к каналам связи, что снижает затраты на связь

ОТЛИЧИТЕЛЬНЫЕ ОСОБЕННОСТИ

- Дополнительный IMMS-ET обеспечивает автоматическое определение суммарных потерь воды из почвы путем испарения и растительной транспирации и настройку системы полива в зависимости от местных условий
- Экономически эффективные датчики метеоусловий, используемые вместе с системой коммуникации ACC
- Датчик метеоусловий в определенной точке без дополнительных затрат
- База данных датчика метеоусловий, содержащая информацию о растениях, почве и дождевателе
- Измерение и настройка системы в зависимости от количества природных осадков

ТРЕБОВАНИЯ К КОМПЬЮТЕРНОМУ ОБОРУДОВАНИЮ

Операционная система: Microsoft XP, Vista или Windows 7, 32 или 64 бит

Минимальная память RAM: 512 Мб

Минимальное разрешение экрана: 1024x768

Хранение: размер на диске - минимум 100 Мб

СОВМЕСТИМЫЕ ПАНЕЛИ УПРАВЛЕНИЯ

IMMS оптимизирован для использования с пультом управления Hunter ACC и вспомогательным оборудованием (включая панели управления датчика). Кроме того, IMMS совместим с панелями управления ICC и Pro-C модели Hunter с меньшей функциональностью.

СОВМЕСТИМЫЕ ДАТЧИКИ

HFS: датчик потока Hunter для пультов управления ACC (для каждого контроллера). Обеспечивает полный отчет о скорости потока, мониторинг аварийного сигнала потока и останов диагностики в реальном времени.

Датчики Clik: каждый пульт управления оборудован собственным датчиком дождя для быстрого останова в случае дождя. Все датчики Hunter Clik совместимы с ACC и другими пультами управления IMMS.

Датчик метеоусловий ET Sensor: платформа датчика метеоусловий для использования с ПО IMMS-ET.

Датчик метеоусловий ET Sensor подключается к выбранному пульту управления ACC и передает местные условия. Данные, передаваемые датчиком метеоусловий, не требуют ежемесячных затрат и благодаря ПО могут использоваться для создания графика полива для других пультов управления, используемых в том же микроклимате (включая пульта управления ICC или Pro-C). Подключайте столько датчиков, сколько необходимо для отбора проб всех типов микроклимата.



Добавьте функцию просмотра графической карты на центральном ПК.



Прослеживайте скорость потока и другие ключевые параметры на графиках и электронных таблицах.



Символы уровня станции могут устанавливаться на любом изображении, получаемом с любого источника.

ТАБЛИЦА ТЕХНИЧЕСКИХ ХАРАКТЕРИСТИК

www.hunterindustries.com/IMMS

ПРОГРАММНОЕ ОБЕСПЕЧЕНИЕ		
МОДЕЛИ	ОПИСАНИЕ	ПРИМЕЧАНИЯ
IMMS3CD	Графическое ПО системы централизованного управления IMMS 3	Изображения, устанавливаемые пользователем не включены
IMMS-ET-CD	Дополнительное ПО автоматической настройки датчика метеоусловий (требует использования базовой модели IMMS3CD)	Требуется установка датчика метеоусловий или пульта управления ACC

IMMS 3.0

УЧАСТКИ

ПУЛЬТЫ УПРАВЛЕНИЯ

ЗОНЫ

До 100

До 10,000

До 990,000

КОМПОНЕНТЫ СИСТЕМЫ КОММУНИКАЦИИ

ACC: Опции коммуникации заданы в корпусе пульта управления ACC. Дополнительные корпуса или источники питания для этих опций не требуются.



ТАБЛИЦА ТЕХНИЧЕСКИХ ХАРАКТЕРИСТИК

www.hunterindustries.com/IMMS

ОПЦИИ КОММУНИКАЦИИ ИНТЕРФЕЙСА ACC		ОТДЕЛЬНЫЕ ПАРАМЕТРЫ		ПРИМЕРЫ	
МОДЕЛИ	ОПЦИИ	ЦЕЛЕВОЕ НАЗНАЧЕНИЕ			
ACC-COM-HWR = аппаратное обеспечение/ радио модуль	(пусто) = опция не задана	Поддерживает опции коммуникации при помощи кабеля и радио		ACC-COM-HWR	Аппаратное обеспечение/ радио модуль
ACC-COM-POTS = модуль модема коммутируемой линии передачи (поддерживает также использование радио и аппаратного обеспечения)		Имеет дополнительный вход для телефонной коммутируемой линии передачи и радиосвязи		ACC-COM-POTS	Модуль модема коммутируемой линии передачи
ACC-COM-GSM = сотовый модуль CSD (поддерживает также использование радио и аппаратного обеспечения)	E = международные частоты	Кроме подключения аппаратного обеспечения и радио имеет дополнительный вход для мобильного телефона стандарта GSM (необходимо обслуживание сотовой связи)		ACC-COM-GSM - E	Цифровой модуль CSD (международная частота)

ОПЦИИ, ЗАДАННЫЕ ПОЛЬЗОВАТЕЛЕМ			ОТДЕЛЬНЫЕ ПАРАМЕТРЫ
МОДЕЛИ	ОПИСАНИЕ	ЦЕЛЕВОЕ НАЗНАЧЕНИЕ	
ACC-HWIM	Модуль интерфейса, необходимый для подключения кабеля	Обеспечивает наличие клемм для подключения кабеля, защищенных от перенапряжения	
RAD3	Радиомодуль УВЧ (Северная Америка), 450-470 МГц	Радиомодуль УВЧ для беспроводного соединения (необходимо разрешение и антенна (не входит в комплект поставки))	
RAD460INT	Радиомодуль УВЧ (международный), 440-480 МГц (другие международные диапазоны частоты можно узнать на заводе-изготовителе)	Радиомодуль УВЧ для беспроводного соединения для использования на международной частоте (необходимо разрешение и антенна (не входит в комплект поставки))	
APPBRKT	Скобы крепления системы коммуникации на пластмассовом пьедесталу	Модули и дополнительное оборудование Holds Com на пластмассовой опоре (не требует монтажа на стену)	

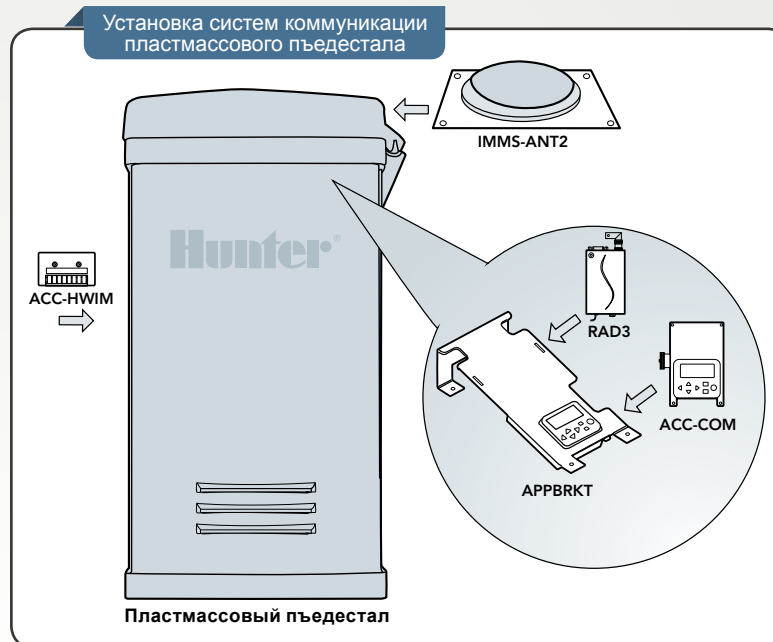
БАЗОВАЯ МОДЕЛЬ	МОДЕЛИ	ОПЦИИ	ЦЕЛЕВОЕ НАЗНАЧЕНИЕ ОТДЕЛЬНЫЕ ПАРАМЕТРЫ
IMMS-CCC	Проводной центральный интерфейс	Не указано 120 В перем. тока (северо-американский стандарт) E = 230/240 В перем. тока (европейский/международный стандарт) A = 230/240 В перем. тока (австралийский стандарт)	Центральный интерфейс аппаратного обеспечения для прямого кабельного подключения на месте эксплуатации (кабель GCBL), поставляется с USB-кабелем для подключения к центральному компьютеру и дополнительному трансформатору
GCBL*	Не указано = до 4000' катушек 100 = 100'/30 м 300 = 300'/90 м 500 = 500'/150 м		Кабель для подключения к аппаратному обеспечению IMMS

* Кабель GCBL доступен 1000'/300 м, может быть увеличен до 4000'/1200 м

IMMS 3.0

УЧАСТКИ

До 100

ПУЛЬТЫ УПРАВЛЕНИЯ

До 10,000

ЗОНЫ

До 990,000

КОНФИГУРАЦИЯ СИСТЕМЫ (ПУЛЬТЫ УПРАВЛЕНИЯ АСС)

- 1** Определить тип связи с первым пультом управления на месте эксплуатации.
 - Коммутируемый доступ: подключите к пульту управления ACC-COM-POTS
 - Кабель: подключите к компьютеру один IMMS-CCC, а к пульту управления ACC-COM-HWR и один ACC-HWIM
 - Сотовый телефон GSM: подключите ACC-COM-GSM к компьютеру
- 2** Определить способ коммуникации первого пульта с остальными пультами на месте эксплуатации:
 - Кабель: подключить ACC-HWIM (если он не был подключен в шаге 1)
 - Радиосвязь: подключить к пульту управления один RAD3 (США) или RAD460INT (международная частота; другие диапазоны частоты можно узнать на заводе-производителе) и антенну
- 3** Подключить другие пульта управления. Подключить к каждому пульту управления заземляющий кабель ACC-COM-HWR и
 - один ACC-HWIM - при необходимости кабельного соединения
 - один RAD460INT и антенну – при необходимости радиосоединения. Подробную информацию о разработке системы можно узнать на заводе-изготовителе.

НОРМАТИВЫ

ACC-COM-HWR, POTS, GSM, GSM-E

8 см x 11 см x 4,5 см

Внутренний источник питания подключается через разъем для передачи данных

Монтируется внутри к пульту управления АСС

RAD3, RAD460INT: ширина полосы частот 450-470 мГц, 1 Вт, 12,5 кГц

ACC-HWIM6: кабельный модуль интерфейса для коммуникации петли 4-20 мА, включает 8 клемм условной окраски для соединения GCBL. Устанавливается внутри корпусов панелей управления или опор.

КАБЕЛЬ СВЯЗИ

Экранированный кабель GCBL, двойная скрученная пара 1 мм, заземляющий провод, до 3000 м между устройствами



ТАБЛИЦА ТЕХНИЧЕСКИХ ХАРАКТЕРИСТИК

www.hunterindustries.com/IMMS

ОПЦИИ РАДИОАНТЕННЫ		ОТДЕЛЬНЫЕ ПАРАМЕТРЫ
МОДЕЛИ	ОПИСАНИЕ	
IMMSANT2	Всенаправленная антенна для установки на крышке пластмассовой опоры	
IMMSANT3	Всенаправленная антенна для монтажа на стене или стойке	
IMMSANTYAGI3	Высокоэффективная направленная антенна для установки на стойке	
RA5M	Высокоэффективная направленная антенна для установки на крыше или на стойке	

ДАТЧИКИ

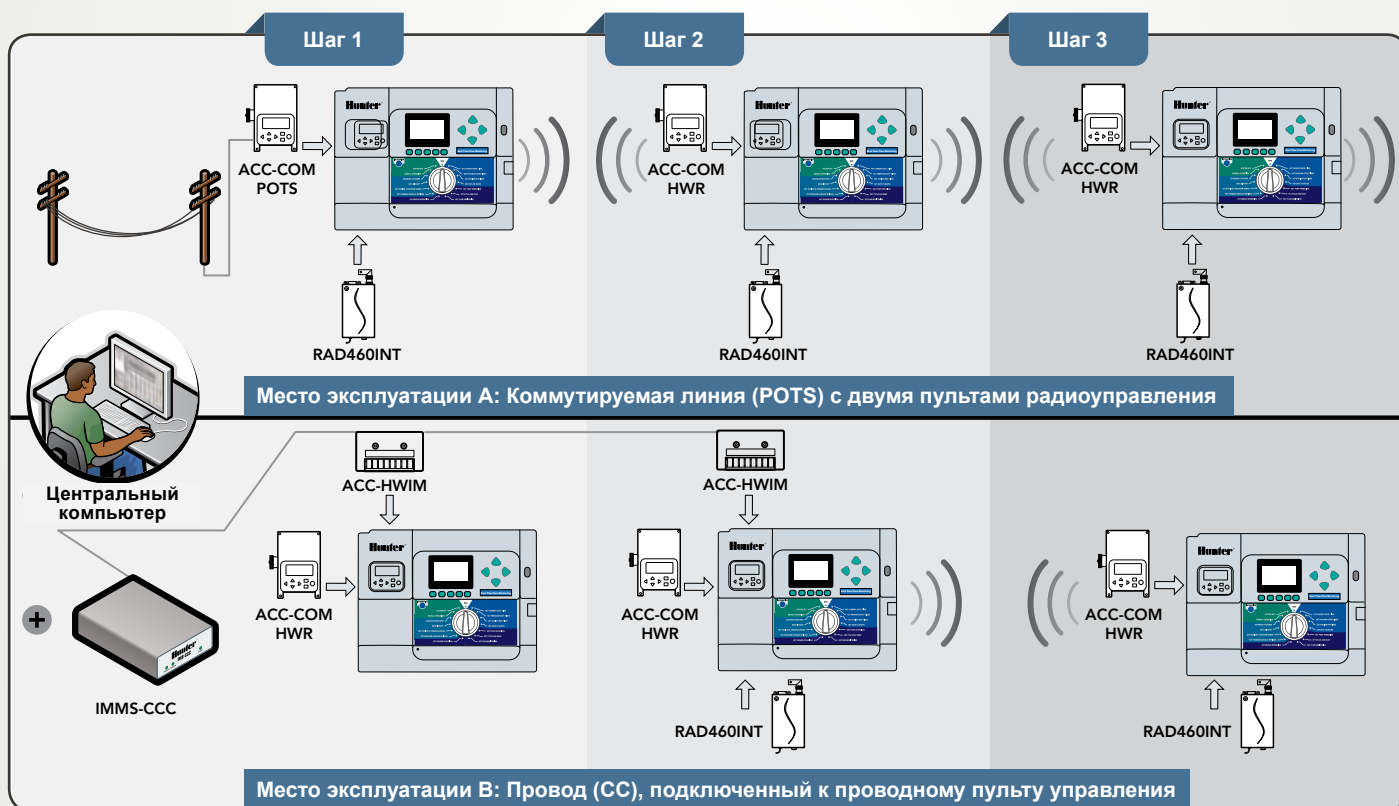

ПЕРЕХИТРИТЕ ПОГОДУ. Не важно что говорят метеорологи – датчики Hunter готовы к работе при любых погодных условиях в любое время. Полный ассортимент датчиков предлагает дополнительную защиту не имеющую равных. Дождь, снег, ветер или солнце – теперь это не важно, ведь датчик Hunter готов ко всему.

MINI-CLIK®

www.hunterindustries.com/MINICLIK

MINI-CLIK® ЭТО САМЫЙ ПРОСТОЙ СПОСОБ ОСТАНОВА СИСТЕМЫ ВО ВРЕМЯ ДОЖДЯ.

ФУНКЦИИ

- Простота установки с любой автоматической системой полива
- Грязестойкость обеспечивает надежность эксплуатации без излишних остановов
- Возможность установки останова системы при осадках от 3 мм до 25 мм
- Включает два экранированных кабеля длиной 7,6 м шириной 0,8 мм, одобренных UL
- Дополнительный, устанавливаемый пользователем металлический желоб для Mini-Clík® (заказ SGM)
- Гарантийный период: 5 лет

Примечание: не предназначен для сельскохозяйственных нужд.

НОРМАТИВЫ

Диапазон размыкателя: 24 В перем. тока, 5 А

Провод: обычно подключается к заземляющему проводу между электромагнитными клапанами и пультом управления

Указан в перечне UL

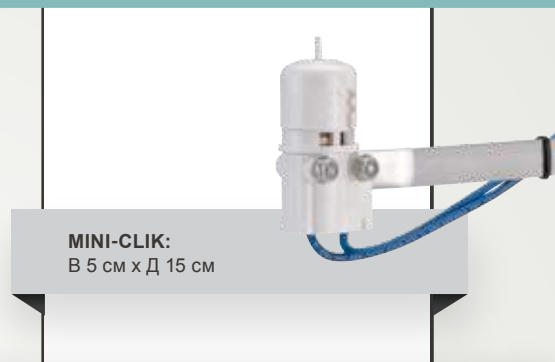

MINI-CLIK:
В 5 см х Д 15 см

ТАБЛИЦА ТЕХНИЧЕСКИХ ХАРАКТЕРИСТИК

МОДЕЛЬ	ОПЦИИ
MINI-CLIK	(пусто) = опция не задана HV = высоковольтная модель для использования при 110/220 В перем. тока C = монтаж кабельного короба NO = нормально разомкнутый размыкатель

ОПЦИИ, ЗАДАННЫЕ ПОЛЬЗОВАТЕЛЕМ ОТДЕЛЬНЫЕ ПАРАМЕТРЫ

SGM = установка дополнительного желоба

ПРИМЕРЫ

MINI-CLIK	Датчик дождя Mini-Clík
MINI-CLIK - C	Датчик дождя Mini-Clík с монтажным коробом

FREEZE-CLIK®

www.hunterindustries.com/FREEZECLIK

ПРИ ХОЛОДНОЙ ТЕМПЕРАТУРЕ FREEZE-CLIK ОСТАНАВЛИВАЕТ СИСТЕМУ ПОЛИВА, ЧТО ПОЗВОЛЯЕТ ПРЕДОТВРАТИТЬ ОПАСНОЕ ОБЛЕДЕНЕНИЕ ПОЛИВАЕМОЙ ТЕРРИТОРИИ.

ФУНКЦИИ

- Простой в установке, не требует настройки
- Точное определение температуры и останов системы при 3°C (37°F)
- Используется вместе с другими датчиками для повышения эффективности системы полива
- Гарантийный период: 5 лет

Примечание: не предназначен для сельскохозяйственных нужд.

НОРМАТИВЫ

Диапазон размыкателя: 24 В перем. тока, 5 А

Провод: обычно подключается к заземляющему проводу между электромагнитными клапанами и пультом управления

Указан в перечне UL



FREEZE-CLIK:
Д 11,5 см

ТАБЛИЦА ТЕХНИЧЕСКИХ ХАРАКТЕРИСТИК

МОДЕЛЬ	ОПЦИИ
FREEZE-CLIK	(пусто) = опция не задана REV = реверсивный переключатель

ПРИМЕР

FREEZE-CLIK

WIND-CLIK®

www.hunterindustries.com/WINDCLIK

ПРИ УВЕЛИЧЕНИИ СИЛЫ ВЕТРА WIND-CLIK ОСТАНАВЛИВАЕТ СИСТЕМУ ПОЛИВА.

ФУНКЦИИ

- Настройка активации при различной силе ветра
- Два режима эксплуатации: нормально разомкнутый или нормально замкнутый
- Настройка сброса данных скорости ветра
- Возможность контроля фонтанных систем для уменьшения распыскивания в ветреных условиях
- Гарантийный период: 5 лет

НОРМАТИВЫ

Диапазон выключателя: максимум 24 В перем. тока, 5 А

Настройка скорости ветра:

Скорость запуска: от 19 до 56 км/ч

Скорость сброса: от 13 до 39 км/ч

Монтаж: скользящая посадка на ПВХ трубу диам. 50 мм или кабельный короб с адаптером диам. 1 см. (поставляется с блоком)



WIND-CLIK: В 9,9 см
Диаметр флюгера: 13 см

ТАБЛИЦА ТЕХНИЧЕСКИХ ХАРАКТЕРИСТИК

МОДЕЛЬ

WIND-CLIK = датчик ветра

ПРИМЕР

WIND-CLIK



ДАТЧИКИ

МИНИ-МЕТЕОСТАНЦИЯ MWS

www.hunterindustries.com/MWS

MWS ПОЗВОЛЯЕТ ЛЮБОЙ СИСТЕМЕ БОРОТСЯ С ВОЗДЕЙСТВИЕМ ВЕТРА, ДОЖДЯ И НИЗКИХ ТЕМПЕРАТУР.

ФУНКЦИИ

- Компактный датчик осуществляет мониторинг ветра, дождя и низких температур и останавливает систему при определенных погодных условиях
- Простая установка в автоматической системе полива
- Останов при определенной скорости ветра: от 19 до 56 км/ч
- Останов при определенном уровне осадков: от 3 мм до 25 мм
- Автоматический останов системы при температуре ниже 3°C
- Гарантийный период: 5 лет

НОРМАТИВЫ

Расчетная электрическая мощность: максимум 24 В перем. тока, 5 А

Диаметр флюгера: 12 см

Настройка скорости ветра:

Скорость запуска: от 19 до 56 км/ч

Скорость сброса: от 13 до 39 км/ч

Заданное температурное значение Freeze-Clík®: 3°C +/- 2°C

Монтаж: скользящая посадка на ПВХ трубу диам. 55 мм или кабельный короб с адаптером диам. 1 см. (поставляется с блоком)



ТАБЛИЦА ТЕХНИЧЕСКИХ ХАРАКТЕРИСТИК

МОДЕЛЬ

MWS = Wind and rain sensors

ОПЦИИ

(пусто) = опция не задана
FR = комбинированный датчик скорости ветра, дождя и низких температур

ПРИМЕР

MWS - FR

Датчики скорости ветра и дождя с дополнительным датчиком низких температур

RAIN-CLIK™

ДАТЧИК RAIN-CLIK'S QUICK RESPONSE™ ОТКЛЮЧАЕТ СИТЕМУ КАК ТОЛЬКО НАЧИНАЕТСЯ ДОЖДЬ.

ФУНКЦИИ

Модели: Rain-Clik, Rain/Freeze-Clik
беспроводные датчики: Rain-Clik, Rain/Freeze-Clik

- Функция быстрого отклика Quick Response™ осуществляет останов системы как только пойдет дождь
- Не требует обслуживания, срок службы батареи – 10 лет
- Регулируемое вентиляционное кольцо позволяет устанавливать отсрочку возврата в исходное состояние
- Износостойкий поликарбонатный корпус и металлическая раздвижная штанга
- Rain-Clik включает два экранированных кабеля длиной 7,6 м шириной 0,8 мм, одобренных UL
- Беспроводной датчик, обеспечивающий простую установку в новой или уже существующей системе
- Расстояние от датчика до приемного устройства: до 244 м
- Встроенный в пульт управления приемного устройства обходной переключатель
- Беспроводной датчик Rain/Freeze-Clik обеспечивает защиту от образования льда при поливе растений, дорожек и аллей
- Совместим с большинством панелей управления
- Гарантийный период: 5 лет

НОРМАТИВЫ

- Электропроводка: нормально замкнута или нормально разомкнута
- Время отключения системы полива при помощи Quick Response: приблизит. 2–5 мин
- Время возврата Quick Response в исходное состояние: приблизит. 4 часа при сухой солнечной погоде
- Время возврата в исходное состояние при высокой влажности: приблизит. 3 дня при сухой солнечной погоде
- Рабочая температура: от 0°C до 54°C (от 32°F до 130°F)
- Указан в перечне UL, CUL (CSA), CE
- Дополнительный, устанавливаемый пользователем желоб для Rain-Clik® (заказ SGM)
- Датчик низких температур осуществляет останов системы при снижении температуры до 3°C (модель Rain/Freeze-Clik)
- Диапазон выключателя: 24 В перем. тока, 3 А
- Рабочая частота системы: 433 МГц
- Указан в перечне UL, утверждено FCC, может использоваться в Австралии, CUL (CSA), CE
- Дальность связи: до 240 м в пределах видимости*
- Беспроводной датчик Rain/Freeze-Clik осуществляет останов системы при снижении температуры до 3°C
- Входная мощность приемного устройства: 24 В перем. тока (от пульта управления)

• = Только для датчика Rain-Clik

☞ = Только для беспроводного датчика Rain-Clik

• = Для проводного и беспроводного датчиков Rain-Clik

* Совместимость для других рынков (кроме США) можно узнать на заводе-изготовителе.

СЕРТИФИКАТЫ

FCC

RAIN-CLIK:
В 6,4 см х Д 18 см

WR-CLIK-TR
(с металлической штангой):
В 7,6 см х Д 20 см

WR-CLIK:
устанавливаются вместе

WR-CLIK-R:
Г 8,3 см х В 10 см

ТАБЛИЦА ТЕХНИЧЕСКИХ ХАРАКТЕРИСТИК

www.hunterindustries.com/RAINCLIK

МОДЕЛИ	ОПЦИИ
RAIN-CLIK = датчик Rain-Clik	(пусто) = опция не задана NO = нормально разомкнутый размыкатель
RFC = датчик Rain/Freeze-Clik	

ОПЦИИ, ЗАДАННЫЕ ПОЛЬЗОВАТЕЛЕМ ОТДЕЛЬНЫЕ ПАРАМЕТРЫ

SGM = установка дополнительного желоба

ПРИМЕРЫ

RAIN-CLIK	Датчик Rain-Clik
RFC - NO	Датчик Rain/Freeze-Clik с нормально разомкнутым размыкателем

МОДЕЛИ

WR-CLIK = беспроводная система Rain-Clik
WRF-CLIK = беспроводная система Rain/Freeze-Clik

ОПЦИИ, ЗАДАННЫЕ ПОЛЬЗОВАТЕЛЕМ ОТДЕЛЬНЫЕ ПАРАМЕТРЫ

SGM = установка дополнительного желоба (идет в комплекте WRF-CLIK)

ПРИМЕРЫ

WR-CLIK	Беспроводная система Rain-Clik
WRF-CLIK	Беспроводная система Rain/Freeze-Clik с монтируемым желобом

FLOW-CLIK™

www.hunterindustries.com/FLOWCLIK

ПРИ ВОЗНИКНОВЕНИИ РАЗРЫВОВ И ПРОТЕЧЕК FLOW-CLIK ОБЕСПЕЧИВАЕТ НЕМЕДЛЕННЫЙ ОСТАНОВ ПОДАЧИ ВОДЫ.

ФУНКЦИИ

- Автоматический останов системы при условии перелива
- Калибровка, обеспечивающая точное управление системой: программирование определенного уровня скорости потока каждой системы одной кнопкой
- Защищает от повреждения или эрозии в случае затопления
- Многоцветная светодиодная лампочка отображает статус системы при включенном электропитании и показывает, находится ли скорость потока в установленных пределах

- Совместим со всеми коммерческими и частными трубопроводными системами: большой диапазон скорости потока обеспечивает полную гибкость использования
- Может использоваться со всеми пультами управления Hunter и с большинством других пультов управления
- Гарантийный период: 5 лет



ПАНЕЛЬ ИНТЕРФЕЙСА FLOW-CLIK

Провод длиной 90 см обеспечивает простое подключение к пульту управления (2 провода к клеммам пульта управления 24 В перем. тока и 2 провода к датчику и клеммам)

Потребляемый ток: 24 В перем. тока, 0.025 А

Ток переключения: максимум 2 А

Максимальное расстояние между панелью интерфейса и датчиком: 300 м (сечение провода мин. 1 мм); для датчика Flow-Clík необходимо 2 провода, для датчика Flow-Clík IMMS™ необходимо 4 провода

Программируемое время отсрочки запуска: 0–300 с

Программируемый период прерывания: 2–60 мин

Лампочка индикации статуса системы

Установка участка с самой высокой скоростью потока при помощи одной кнопки

ТАБЛИЦА ТЕХНИЧЕСКИХ ХАРАКТЕРИСТИК

МОДЕЛИ	ОПИСАНИЕ	МОДЕЛИ	ОТДЕЛЬНЫЕ ПАРАМЕТРЫ
FLOW-CLIK = стандартный набор для всех панелей управления 24 В перем. тока	Включает датчик и панель интерфейса. Датчик, устанавливаемый на трубопровод требует FCT	FCT-100 = тройник приемного устройства датчика 25 мм (1"), Таблица 40	
FLOW-CLIK-IMMS = только датчики скорости потока, совместимые с IMMS SI/CI	Включает только датчик. Используется только с IMMS SI/CI. Датчик, устанавливаемый на трубопровод требует FCT (продается отдельно)	FCT-150 = тройник приемного устройства датчика 40 мм (1-1/2"), Таблица 40	
		FCT-158 = тройник приемного устройства датчика 40 мм (1-1/2"), Таблица 80	
		FCT-200 = тройник приемного устройства датчика 50 мм (2"), Таблица 40	
		FCT-208 = тройник приемного устройства датчика 50 мм (2"), Таблица 80	
		FCT-300 = тройник приемного устройства датчика 80 мм (3"), Таблица 40	
		FCT-308 = тройник приемного устройства датчика 80 мм (3"), Таблица 80	
		FCT-400 = тройник приемного устройства датчика 100 мм (4"), Таблица 40	

ПРИМЕР

FLOW-CLIK

ПРИМЕР

FCT-200

ДИАПАЗОН СКОРОСТИ ПОТОКА

ДИАМЕТР ДАТЧИКА СКОРОСТИ ПОТОКА	РАБОЧИЙ ДИАПАЗОН (Л/МИН)		
	МИНИМУМ*	РЕКОМЕНДУЕМЫЙ МАКСИМУМ†	МАКСИМУМ (для датчика)
25 мм (1")	23	64	190
40 мм (1-1/2")	50	132	380
50 мм (2")	76	208	760
80 мм (3")	150	450	1140

* Минимальная рекомендованная скорость потока в самом высоком участке вашей системы.

† Согласно норм проектирования максимальная скорость потока не превышает 1,5 м/с. Рекомендуемая максимальная скорость потока устанавливается на основании пластмассовой трубы Class 200 IPS. ПРИМЕЧАНИЕ: Скорость на участке с самой высокой скоростью не должна превышать 75% от максимально возможной скорости потока.

ПУЛЬТ ЗАПУСКА НАСОСА PSR

www.hunterindustries.com/PSR

PSR ОБЕСПЕЧИВАЕТ НАДЕЖНОСТЬ СИСТЕМ, ИСПОЛЬЗУЮЩИХ НАСОС, ПРИ МЕНЬШИХ ЗАТРАТАХ.



Компактное устройство
 Параметры корпуса:
 В 17 см x Ш 19 см
 x Г 12 см

ФУНКЦИИ

- Возможность выбора трех моделей разного размера в зависимости от отдельных условий применения
- Защищенный устройчивый к атмосферному воздействию безопасный пластмассовый корпус NEMA 3R для использования вне помещения
- Разделанные кабели 24 В перем. тока для быстрого и простого подключения к пульту управления
- PSR-22 соответствует необходимым требованиям к электросистеме, установленным UL; PSR-52/53 включает реле, утвержденные UL

Электрические нормативы

Модели	Однофазный		3 фазы	Max. Full Load AMPS	Max. Resistive AMPS	Ток ВА		Ток ВА	
	кВт при 110 В перем. тока	кВт при 240 В перем. тока				Толчок тока	(А)	Блокировка	(А)
PSR-22	1,5*	3,7*	N/A	22	22	31	(1.29)	7	(0.29)
PSR-52	3,7	5,6	N/A	40	50	56	(2.33)	6	(0.25)
PSR-53	3,7	5,6	7.5	40	50	56	(2.33)	6	(0.25)

* Приблизительная мощность

SOLAR SYNC

SOLAR SYNC ОСУЩЕСТВЛЯЕТ МОНИТОРИНГ МЕСТНЫХ ПОГОДНЫХ УСЛОВИЙ И НАСТРОЙКУ ВРЕМЕНИ ПОЛИВА, ПОВЫШАЯ ЭФФЕКТИВНОСТЬ ПУЛЬТА УПРАВЛЕНИЯ HUNTER.

ФУНКЦИИ

- Обеспечивает ежедневную автоматическую корректировку времени запуска программы
- Проводные и беспроводные модели
- В большинстве панелей управления отсутствует функция программирования безводного окна (см. стр 67)
- Останов при дожде и низкой температуре
- В комплект включены монтажные крепления
- Гарантийный период: 5 лет

ЭЛЕКТРИЧЕСКИЕ НОРМАТИВЫ

- Максимальное расстояние между датчиком и модулем: 60 м
- В комплект включен провод длиной 12 м
- Комплект Solar Sync совместим с пультами управления Pro-C, PCC, ICC, I-Core
- Solar Sync SEN совместим с пультами управления X-Core и ACC
- Датчик дождя и низких температур с функцией останова
- ☁ Беспроводной датчик и приемное устройство с максимальным диапазоном 240 м
- ☁ Беспроводной Solar Sync совместим с панелями управления Pro-C, PCC, ICC, I-Core
- ☁ Беспроводной Solar Sync SEN совместим с панелями управления X-Core и ACC

- = Только для Solar Sync
- ☁ = Только для беспроводного Solar Sync
- = Для проводного и беспроводного Solar Sync

СЕРТИФИКАТЫ

FCC

Датчик Solar Sync с монтажной штангой:
В 7,6 см x Ш 22 см
x Г 2,5 см

SOLAR SYNC:
устанавливаются вместе

Модуль Solar Sync:
В 4,4 см x Ш 13 см x Г 1,9 см

WSS: устанавливается
вместе с модулем,
датчиком и приемным
устройством

Беспроводной датчик Solar
Sync с монтажной штангой:
В 11 см x Ш 22 см x Г 2,5 см

WSS-SEN:
устанавливаются вместе

Приемное устройство Solar Sync:
В 14 см x Ш 3,8 см x Г 3,8 см

ТАБЛИЦА ТЕХНИЧЕСКИХ ХАРАКТЕРИСТИК

www.hunterindustries.com/SOLARSYNC

МОДЕЛИ

SOLAR SYNC = датчик Solar Sync (с проводом длиной 12 м*)
Модуль Solar Sync (с батареей (срок службы – 10 лет)
и резиновой крышкой модуля)

Для использования с панелями управления PCC, Pro-C,
I-Core и ICC

SOLAR SYNC-SEN† = только датчик Solar Sync

* Максимальное расстояние между датчиком и пультом
управления: 12 м

† Для использования с пультами управления X-Core и ACC

ПРИМЕРЫ

SOLAR SYNC

SOLAR SYNC-SEN

МОДЕЛИ

WSS = беспроводной датчик Solar Sync (дальность связи: 240 м*)
Модуль Solar Sync (с батареей (срок службы – 10 лет)
и резиновой крышкой модуля)

Для использования с панелями управления PCC, Pro-C,
I-Core и ICC

WSS-SEN† = только беспроводной датчик Solar Sync
(дальность связи: 240 м*)

* Максимальное расстояние между датчиком и пультом
управления: 240 м

† Для использования с пультами управления X-Core и ACC

ПРИМЕРЫ

WSS

WSS-SEN

ET SYSTEM

ET SYSTEM С УСОВЕРШЕНСТВОВАННОЙ СИСТЕМОЙ УПРАВЛЕНИЯ ЕЖЕДНЕВНО АВТОМАТИЧЕСКИ СОСТАВЛЯЕТ ПРОГРАММУ ПОЛИВА НА ОСНОВАНИИ ИЗМЕРЕНИЙ ИНТЕНСИВНОСТИ ТРАНСПИРАЦИИ (СОВОКУПНОСТИ ПОЧВЕННЫХ И КЛИМАТИЧЕСКИХ УСЛОВИЙ).

ФУНКЦИИ

- Определяет интенсивность транспирации для отдельных типов микроклимата в соответствии с требованиями конкретного ландшафта
- Отдельный график полива каждой зоны, составляемый на основании характеристик таких зон
- Обеспечивает соответствие с местными ограничениями полива
- Энергонезависимая память
- Полный диапазон опций для составления графика
- Простая модернизация пультов управления Hunter SRC, PCC, Pro-C и ICC для учета прогноза погоды
- Включает кабель 30 м, сечение: 1 мм АКП, для установки кабеля необходимо два кабеля
- Технология WiltGard запускает защитный полив при экстремальных условиях, угрожающих растениям
- Гарантийный период: 2 года

НОРМАТИВЫ

Максимальное количество зон: 48

Потребляемая мощность: 24 В перем. тока, 50/60 Гц (от главного пульта управления)

Потребляемый ток: максимально 20 мА

Максимальное расстояние между датчиком метеоусловий и модулем: 30 м (включая кабель)

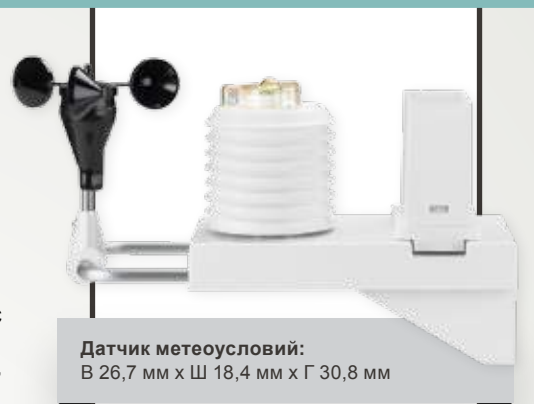
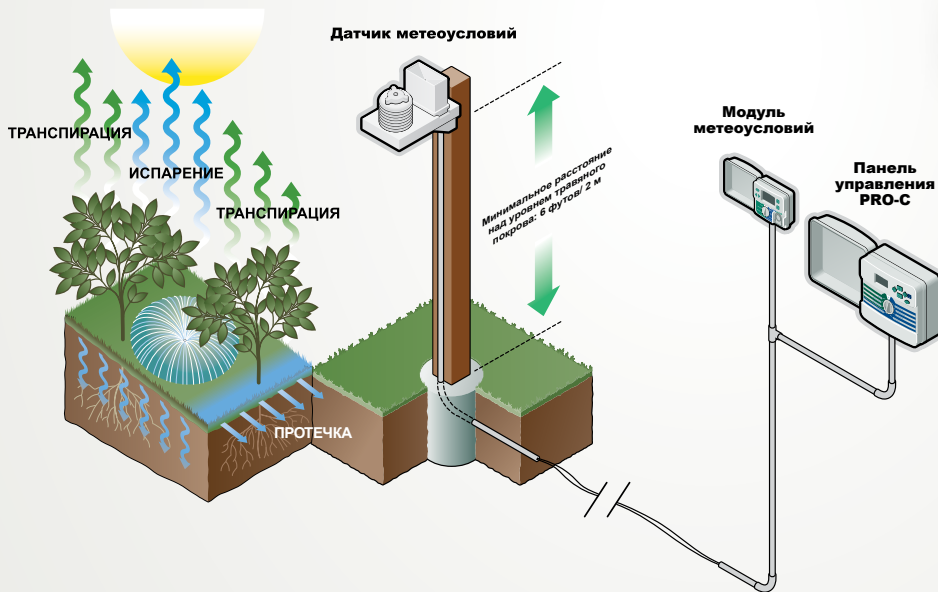

Датчик метеоусловий:
В 26,7 мм x Ш 18,4 мм x Г 30,8 мм

ET SYSTEM:
устанавливаются вместе



Модуль метеоусловий:
В 153 мм x Ш 102 мм x Г 45 мм

Габариты

Датчик метеоусловий со скобами на опоре:
В 26,7 мм x Ш 18,4 мм x Г 33,0 мм

Датчик метеоусловий с датчиком ветра ET:
В 29,2 мм x Ш 18,4 мм x Г 50,5 мм

Датчик метеоусловий с датчиком ветра ET и скобами на опоре:
В 29,2 мм x Ш 18,4 мм x Г 52,7 мм

ТАБЛИЦА ТЕХНИЧЕСКИХ ХАРАКТЕРИСТИК

www.hunterindustries.com/ETSYSTEM

МОДЕЛИ УКАЗЫВАЕТСЯ ОТДЕЛЬНО ОТ ПАРАМЕТРОВ ПАНЕЛИ УПРАВЛЕНИЯ

ET SYSTEM = датчик метеоусловий с наружным модулем метеоусловий интерфейса для прямого подключения к пультам управления Hunter SRC, PCC, Pro-C, ICC

ET WIND = дополнительный анемометр для определения скорости ветра

ET SENSOR = датчик метеоусловий, используемый только с IMMS-ET

ПРИМЕР

ET SYSTEM



КАПЕЛЬНЫЙ/ МИКРОКАПЕЛЬНЫЙ ПОЛИВ

МИКРОКАПЕЛЬНЫЙ ПОЛИВ – ЭТО СЕКРЕТНОЕ ОРУЖИЕ ПОЛИВА. Клумбы, разделительные полосы автострады и почва только выигрывают от точечной микроиригации, благодаря которой вода попадает только туда, куда действительно нужно при минимальном риске избыточного полива и перерасхода воды.

PLD

ПРИМЕНЕНИЕ

Частный приусадебный участок/Коммерческий

РАСХОД

1,35, 2,35, 3,75 л/час

СПЕЦИАЛЬНО РАЗРАБОТАННЫЙ ТОЧЕЧНЫЙ РАЗБРЫЗГИВАТЕЛЬ СЕРИИ PLD ДОСТАВЛЯЕТ ВОДУ БЕЗ ПОТЕРЬ.

ХАРАКТЕРИСТИКИ ПОЛИВОЧНОГО ШЛАНГА СЕРИИ PLD

- Встроенные капельницы компенсирующие давление на линии обеспечивают постоянный высококачественный полив
- Встроенный запорный клапан предотвращает забивание капельниц и излишний расход воды
- Расстояние между капельницами: 30,5 см, 45,7 см или 61 см
- Расход капельницы: 1,35, 2,35, 3,75 л/час
- Наличие пустого шланга (без капельниц)
- Длина мотка: 76 м и 305 м
- Максимальная гибкость и устойчивость к ударам
- Совместим с комплектом для подключения к капельному поливу
- Бухта 30,5 м для моделей PLD 0612100, PLD 1012100 и PLD 1018100

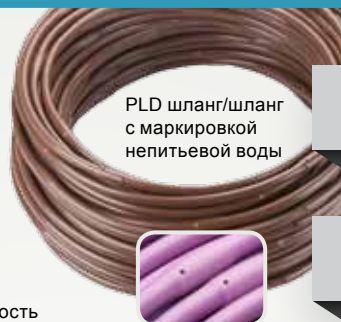

PLD шланг/шланг с маркировкой непитьевой воды

ХАРАКТЕРИСТИКИ ФИТИНГОВ К PLD

- Идеально подходят для использования с компонентами поливочного шланга серии PLD
- Быстрое и простое подключение без применения инструментов или клея
- Контроль давления до 3,4 бар (340 кПа)
- Устойчивость к УФ излучению
- Одинакового цвета с поливочным шлангом серии PLD для максимальной маскировки

РАБОЧИЕ ХАРАКТЕРИСТИКИ

Компенсация давления, компенсированные капельницы

Рабочее давление: 1,0 - 3,5 бар; 100 - 350 кПа

Рекомендуемый фильтр: сетчатый, 120 мкм

Совместим с резьбовыми фитингами 17 мм

Таблица максимальных длин шланга серии PLD-1,35 л/час

Давление (Бар)	Расстояние между капельницами		
	Макс. длина стороны (м) 30,5 см	45,7 см	61 см
1	105	145	181
1,4	146	201	251
1,8	155	214	268
2,2	171	236	296
2,6	185	255	320
3	197	272	341

Таблица максимальных длин шланга серии PLD-2,35 л/час

Давление (Бар)	Расстояние между капельницами		
	Макс. длина стороны (м) 30,5 см	45,7 см	61 см
1	58	79	99
1,4	85	117	146
1,8	101	140	175
2,2	113	158	197
2,6	124	172	215
3	133	184	232

Таблица максимальных длин шланга серии PLD-3,75 л/час

Давление (Бар)	Расстояние между капельницами		
	Макс. длина стороны (м) 30,5 см	45,7 см	61 см
1	43	59	73
1,4	62	86	108
1,8	74	103	130
2,2	84	116	146
2,6	91	127	159
3	98	136	171

* Единичная максимальная длина стороны при уклоне 0%

Вставные фитинги модели PLD

Модель	Описание
PLD050	соединение «ёлочка» - 13 мм (1/2") адаптер
PLD075	соединение «ёлочка» - 19 мм (3/4") адаптер
PLDCPL	соединение «ёлочка»
PLDELB	соединение «ёлочка» - соединение «ёлочка» м патрубком патрубок 90°
PLDTEE	соединение «ёлочка» - тройник
PLDCAP	соединение «ёлочка» - заглушка
PLDBV	соединение «ёлочка» - клапан
PLD075TBTEE	TEE, 3/4" НТР x тройник 17 мм
PLD-AVR	клапан сброса давления воздуха

Таблица быстрого поиска - л/м на 100 м

Капельница (л/час)	31 см	46 см	61 см
1,35	44	30	19
2,35	77	51	34
3,75	123	82	54

Дополнительно см. на стр. 110

PLD-050 фитинг: 1/2" НТР x 17 мм, соединение «ёлочка»



PLD-075 фитинг: 3/4" НТР x 17 мм, соединение «ёлочка»



PLD-CPL фитинг: 17 мм, соединение «ёлочка»



PLD-ELB фитинг: 17 мм, соединение «ёлочка»



PLD-TEE фитинг: 17 мм, тройник



PLD-CAP фитинг: 17 мм, соединение «ёлочка» с крышкой



PLD-BV фитинг: 17 мм, соединение «ёлочка» отсекающий клапан



PLD 075TBTEE: Тройник 17 мм x 3/4" ВНТ



PLD-AVR: 1/2" клапан сброса давления воздуха/вакуума



ТАБЛИЦА ТЕХНИЧЕСКИХ ХАРАКТЕРИСТИК

www.hunterindustries.com/PLD

МОДЕЛИ	ШАГ КАПЕЛЬНИЦ	ДЛИНА	ОПЦИИ
PLD-04 = 1,5 LPH flow	12 = 30 см	100 = 30 м	(пусто) = Дополнительные опции отсутствуют R = Идентификатор того, что используется питьевая вода
PLD-06 = 2,3 LPH flow	18 = 45 см	250 = 75 м	
PLD-10 = 3,8 LPH flow	24 = 60 см	1K = 300 м	
PLD-BLNK = без капельниц			

ПРИМЕРЫ

PLD-04 - 12 - 250	1,5 л/час ландшафтный поливочный шланг, расстояние 30 см (12") на моток 75 м (250')
PLD-06 - 12 - 100	2,3 л/час ландшафтный поливочный шланг, расстояние 30 см (12") на моток 30 м (100')
PLD-10 - 24 - 250 - R	3,8 л/час ландшафтный поливочный шланг, расстояние 60 см (24") на моток 75 м (250'), опция крышки с указанием того, что используется непитьевая вода
PLD-BLNK - 100	30 м (100') моток обычного шланга

МИКРОКАПЕЛЬНЫЙ ПОЛИВ

ПРИМЕНЕНИЕ

Частный приусадебный участок/Коммерческий

НАЗНАЧЕНИЕ

Точечный полив участка

МИКРОКАПЕЛЬНЫЙ ПОЛИВ – ПОДАЧА ВОДЫ С ВЫСОКОЙ ТОЧНОСТЬЮ.

РАЗБРЫЗГИВАТЕЛЬ SOLO-DRIP

- 8 струй воды для точного полива
- Крышка для регулировки расхода и радиуса полива одним нажатием
- РАБОЧИЕ ХАРАКТЕРИСТИКИ: 1 - 2,5 бар (100 - 250 кПа)
- Габариты:

A: SD-T – 2,41 см (выс.) x 1,98 см (шир.) x 1,60 см (глуб.)

B: SD-B – 2,41 см (выс.) x 1,98 см (шир.) x 1,60 см (глуб.)

C: SD-B-STK – 15,2 см (выс.) x 4,32 см (шир.) x 1,60 см (глуб.)



Разбрызгиватель Solo-Drip

РАЗБРЫЗГИВАТЕЛЬ HALO-SPRAY

- Большой диаметр, разбрызгивание «веером»
- Регулировка радиуса при необходимости
- Возможность объединения нескольких разбрызгивателей для полива всего участка
- РАБОЧИЕ ХАРАКТЕРИСТИКИ: 1 - 2,5 бар (100 - 250 кПа)
- Габариты:

A: HS-T – 2,41 см (выс.) x 1,98 см (шир.) x 1,60 см (глуб.)

B: HS-B – 2,41 см (выс.) x 1,98 см (шир.) x 1,60 см (глуб.)

C: HS-B-STK – 15,2 см (выс.) x 4,32 см (шир.) x 1,60 см (глуб.)



Разбрызгиватель Halo-Spray

РАЗБРЫЗГИВАТЕЛЬ TRIO-SPRAY

- Конфигурация: полный, половинчатый и четвертичный сектор поворота
- Функции: большой веерный разбрызгиватель для малых участков
- Кнопка управления для регулировки
- РАБОЧИЕ ХАРАКТЕРИСТИКИ: 0,7 - 2,5 бар; 70 - 250 кПа
- Габариты:

A: TS-F – 3,81 см (выс.) x 2,29 см (шир.) x 1,52 см (глуб.)

B: TS-H – 3,81 см (выс.) x 2,29 см (шир.) x 1,52 см (глуб.)

C: TS-Q – 3,81 см (выс.) x 2,29 см (шир.) x 1,52 см (глуб.)



Разбрызгиватель Trio-Spray

Разбрызгиватель Solo-Drip - Рабочие характеристики (метрич.)

Установка макс. параметров (приблизительно 20 нажатий)	Давление (Бар)	Расход (л/час)	Диаметр выброса (м)
	1,5	0-50	0-0,6
	2	0-60	0-0,8

Разбрызгиватель Halo-Spray - Рабочие характеристики (метрич.)

Установка макс. параметров (приблизительно 14 нажатий)	Давление (Бар)	Расход (л/час)	Диаметр выброса (м)
	1,5	0-65 <td>0-2,8</td>	0-2,8
	2	0-74 <td>0-3,4</td>	0-3,4

Разбрызгиватель Trio-spray - Рабочие характеристики (метрич.)

Давление (Бар)	Расход (л/час)	СХЕМА ПОЛИВА		
		Диаметр выброса (м)	Радиус выброса (м)	
			360° X 18 отверстий	180°
0,5	0-54	0-5,0	0-2,0	0-1,5
1	0-77	0-5,8	0-2,5	0-2,1
1,5	0-94	0-6,4	0-2,9	0-2,6
2	0-105	0-7,0	0-3,2	0-3,0
2,5	0-119	0-7,5	0-3,5	0-3,3

ТАБЛИЦА ТЕХНИЧЕСКИХ ХАРАКТЕРИСТИК

www.hunterindustries.com/MICRO

МОДЕЛИ	ОПЦИИ
SD = Solo-Drip	T = резьба 10-32, 360° B = соединение «ёлочка», 360° B-STK = соединение «ёлочка» на штанге, 360°
HS = Halo-Spray	T = резьба 10-32, 360° B =соединение «ёлочка», 360° B-STK =«ёлочка» на трубе, 360°
TS = Trio-Spray	T-F = резьба 10-32, 360° T-H = резьба 10-32, 180° T-Q = резьба 10-32, 90°

ПРИМЕРЫ

SD - T	Solo-Drip с резьбой 10-32, 360°
HS - B	Halo-Spray, соединение «ёлочка», 360°
TS - T-F	Trio-Spray с резьбой 10-32, 360°

КОМПЛЕКТЫ ДЛЯ ПОДКЛЮЧЕНИЯ КАПЕЛЬНОГО ПОЛИВА

ПРИМЕНЕНИЕ

Микрокапельный полив частного приусадебного участка/Коммерческого объекта

КОМПЛЕКТ ДЛЯ ПОДКЛЮЧЕНИЯ КАПЕЛЬНОГО ПОЛИВА ВМЕСТЕ С КЛАПАНОМ, ФИЛЬТРОМ И РЕГУЛЯТОРОМ ДАВЛЕНИЯ ПОЗВОЛЯЕТ ПОЛНОСТЬЮ КОНТРОЛИРОВАТЬ ЗОНУ ПОЛИВА.

ХАРАКТЕРИСТИКИ

- Заводская сборка и испытание водой
- Высококачественные компоненты (сетчатый фильтр из нержавеющей стали, стандартная врезная крышка, регулятор потока расположен сверху)
- Система очистки защитного фильтра-диафрагмы Sentry™ в комплекте подключения капельного полива серии ICZ
- Широкий диапазон расхода – идеально подходит для микрокапельного полива

РАБОЧИЕ ХАРАКТЕРИСТИКИ

Модель ACZ-075:

Регулирование давления: 1,7 или 2,8 бар;
170 - 280 кПа
Расход: 1,9 - 56 л/мин
Рабочее давление: 1,4 - 8 бар;
140 - 800 кПа
Рабочая температура: до 66°C

Модель PCZ-101:

Регулирование давления: 1,7 или 2,8 бар;
170 - 280 кПа
Расход: 1,9 - 56 л/мин
Рабочее давление: 1,4 - 8 бар;
140 - 800 кПа
Рабочая температура: до 66°C

Модель ICZ-101:

Регулирование давления: 1,7 или 2,8 бар;
170 - 280 кПа
Расход: 2,5 - 75 л/мин
Рабочее давление: 1,4 - 8 бар;
140 - 800 кПа
Рабочая температура: до 66°C

Модель ICZ-151:

Регулирование давления: 2,8 бар; 280 кПа
Расход: 75 - 227 л/мин
Рабочее давление: 1,4 - 8 бар;
140 - 800 кПа
Рабочая температура: до 66°C

РАБОЧИЕ ХАРАКТЕРИСТИКИ СОЛЕНОИДА

Сверхпрочный соленоид: 24 В перем. тока, 370 мА при скачке напряжения, 190 мА удерживающего тока, 60 циклов, 475 мА при скачке напряжения, 230 мА удерживающего тока, 50 циклов

ЗАВОДСКИЕ КОМПЛЕКТУЮЩИЕ

Регулятор давления 1.7 или 2.8 бар (модель ACZ-075, PCZ-101, ICZ-101)

КОМПЛЕКТУЮЩИЕ НА ВЫБОР

Идентификатор того, что используется непитьевая вода для модели ACZ-075 и PCZ-101 (ПАРТ-НОМЕР 269205)

Идентификатор того, что используется непитьевая вода для модели ICZ-101 (ПАРТ-НОМЕР 561205)

Дополнительно см. на стр. 111



Модель ACZ -075:
36 см (выс.) x 28 см (дл.) x 7,5 см (шир.)
Внутреннее отверстие 19 мм
x Внутреннее отверстие 19 мм

Модель PCZ -101:
15 см (выс.) x 33 см (шир.) x 7,5 см (глуб.)
Внутреннее отверстие 25 мм
x Внутреннее отверстие 19 мм

Модель ICZ -101:
15 см (выс.) x 33 см (шир.) x 7,5 см (глуб.)
Внутреннее отверстие 25 мм x
Внутреннее отверстие 25 мм

I Модель CZ -151:
30,5 см (выс.) x 56 см (дл.) x 30,5 см (глуб.)
Внутреннее отверстие 32 мм x
Внутреннее отверстие 25 мм

ТАБЛИЦА ТЕХНИЧЕСКИХ ХАРАКТЕРИСТИК

www.hunterindustries.com/DRIPKITS

МОДЕЛИ	ОПЦИИ
ACZ-075 = 19 мм (¾") клапан PGV-ASV с системой фильтрации 19 мм (¾") NY075	25 = регулятор давления 1,7 бар (25 фунт/кв.дюйм) (кроме модели ICZ-151) 40 = регулятор давления 2,8 бар (40 фунт/кв.дюйм)
PCZ-101 = 25 мм (1") прямоточный клапан PGV с системой фильтрации 25 мм (1") NY100	
ICZ-101 = 25 мм (1") прямоточный клапан ICV с системой фильтрации 25 мм (1") NY100	
ICZ-151 = 32 мм (1½") прямоточный клапан ICV с 2-мя системами фильтрации 5 мм (1") NY100	

ПРИМЕРЫ

ACZ-075 - 25	19 мм (¾") клапан PGV-ASV с системой фильтрации ¾" NY075 и регулятором давления 1,7 бар (25 фунт/кв.дюйм)
PCZ-101 - 25	25 мм (1") шаровой клапан PGV с системой фильтрации 1" NY100 и регулятором давления 1,7 бар (25 фунт/кв.дюйм)
ICZ-101 - 40	25 мм (1") шаровой клапан ICV с системой фильтрации 1" NY100 и регулятором давления 2,8 бар (40 фунт/кв.дюйм)

ИЛЛЮСТРАЦИЯ ПОДКЛЮЧЕНИЯ

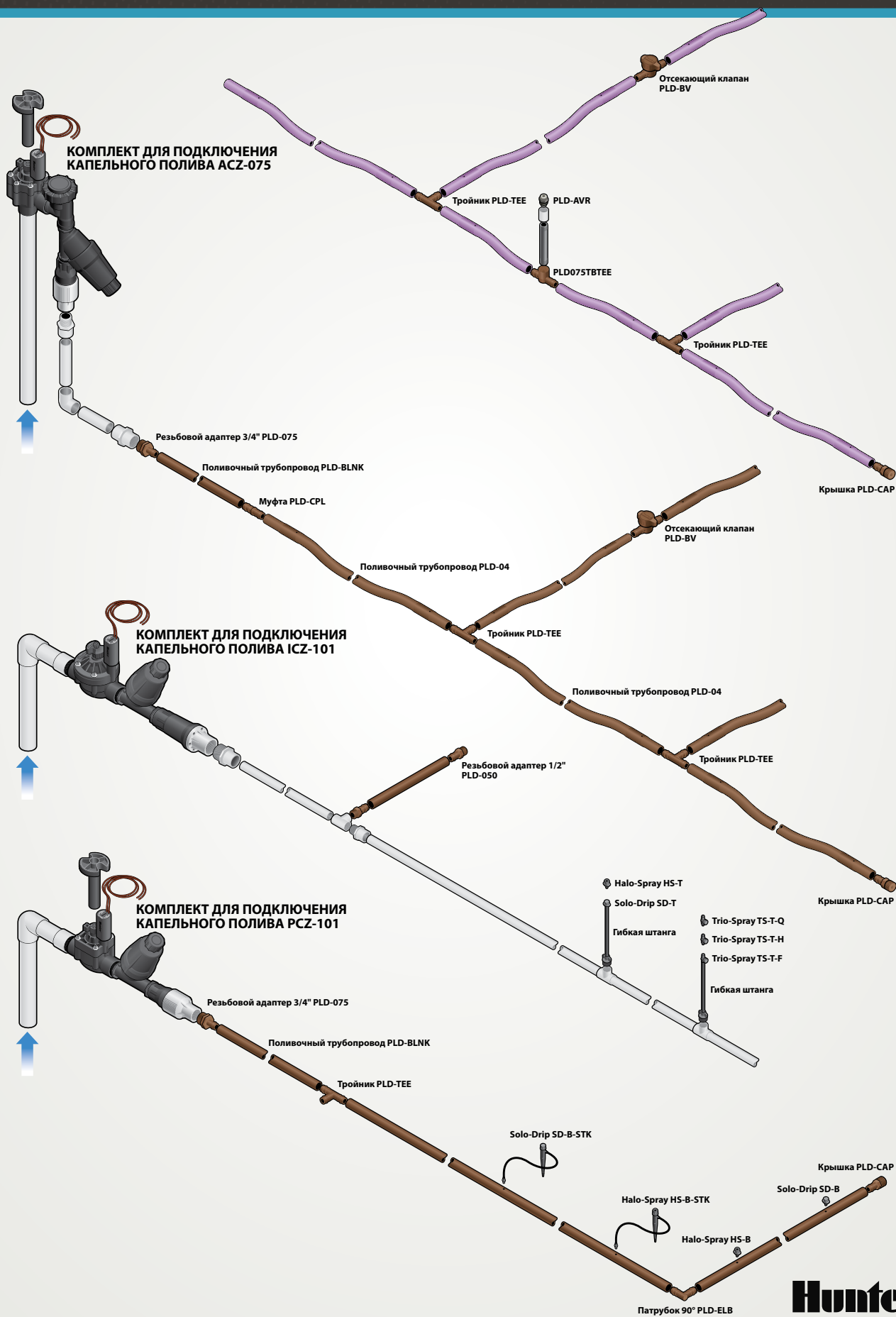

КАПЛЯ/
МИКРОКАПЛЯ

СИСТЕМА ПОЛИВА КОРНЕЙ

ПРИМЕНЕНИЕ

Частный приусадебный участок/Коммерческий объект

ГАБАРИТЫ

25, 45,
90 см

РАСХОД

0,95 л/мин
или 1,9 л/мин

ХОТИТЕ, ЧТОБЫ ДЕРЕВЬЯ И КУСТЫ БЫЛИ ЗДОРОВЫМИ? ЗРИТЕ В КОРЕНЬ!

СТАНДАРТНЫЕ ХАРАКТЕРИСТИКИ

- Встроенное гибкое колено марки Hunter для прямой установки - фитинг ½" ПВХ
- Запатентованные щиты StrataRoot для отвода воды в корни и повышения эффективности полива
- Закрывающаяся крышка

ГАБАРИТЫ

0,25 м (10"): диаметр 5,1 см х длина 25 см

0,46 м (18"): диаметр 7,6 см х длина 46 см

0,9 м (36"): диаметр 7,6 см х длина 90 см

РАБОЧИЕ ХАРАКТЕРИСТИКИ

Расход сопла-баблера: 0,95 л/мин или 1,9 л/мин

Рекомендуемое давление: 1,0 - 4,8 бар; 100 - 480 кПа

ЗАВОДСКИЕ КОМПЛЕКТУЮЩИЕ

Запорный клапан

Блокирующаяся крышка пурпурного цвета с указанием того, что используется непитьевая вода

КОМПЛЕКТУЮЩИЕ НА ВЫБОР

Муфта: матерчатая муфта предотвращает попадание песка (ПАРТ-НОМЕР RZWS-SLEEVE)

Взаимозаменяемая крышка только для моделей длиной 0,46 м и 0,9 м (ПАРТ-НОМЕР RZWS-CAP)

Закрывающаяся крышка пурпурного цвета с указанием того, что используется непитьевая вода только для моделей длиной 0,46 м и 0,9 (ПАРТ-НОМЕР RZWS-RCCAP)

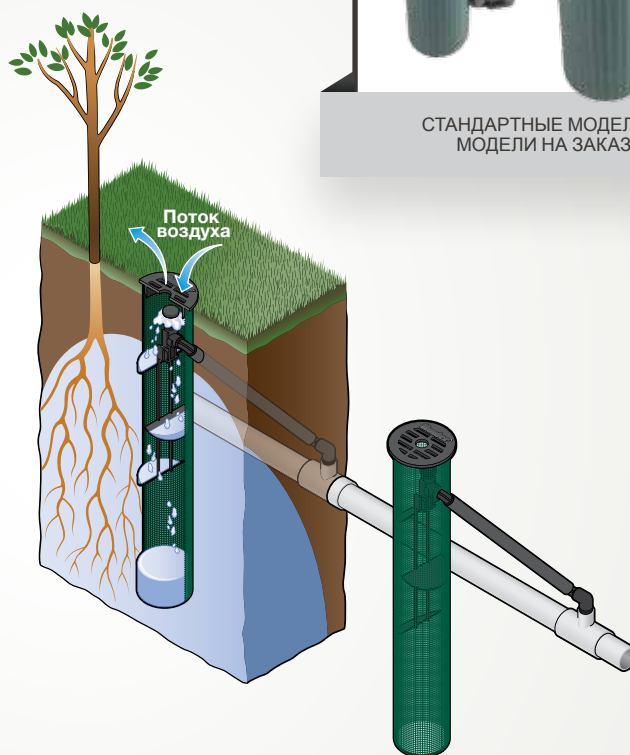

СТАНДАРТНЫЕ МОДЕЛИ И МОДЕЛИ НА ЗАКАЗ

ТАБЛИЦА ТЕХНИЧЕСКИХ ХАРАКТЕРИСТИК

www.hunterindustries.com/RZWS

МОДЕЛИ	РАСХОД СОПЛА БАБЛЕРА	ОПЦИИ
RZWS-10 = Система полива корней 25 см	25 = 25 = 0,95 л/мин 50 = 50 = 1,90 л/мин	(пусто) = дополнительные опции отсутствуют CV = Запорный клапан R = Крышка с указанием того, что используется непитьевая вода CV-R = Запорный клапан и крышка с указанием того, что используется непитьевая вода
RZWS-18 = Система полива корней 45 см		
RZWS-36 = Система полива корней 90 см		

EXAMPLES

RZWS-18 - 25 - CV	Система полива корней 45 м при 0,95 л/мин, с запорным клапаном
RZWS-10 - 50 - R	Система полива корней 25 см при 1,90 л/мин, и крышка с указанием того, что используется непитьевая вода
RZWS-36 - 25 - CV	Система полива корней 90 см при 0,95 л/мин, с запорным клапаном

ДОПОЛНИТЕЛЬНЫЕ ОПЦИИ УКАЗЫВАЮТСЯ ОТДЕЛЬНО

RZWS-SLEEVE = Сетка из фильтрующей ткани, устанавливаемая на месте

RZWS-CAP = Взаимозаменяемая крышка для моделей 45 см и 90 см

RZWS-RCCAP = Взаимозаменяемая крышка с указанием того, что используется непитьевая вода для моделей 45 см и 90 см

КОМПЛЕКТУЮЩИЕ

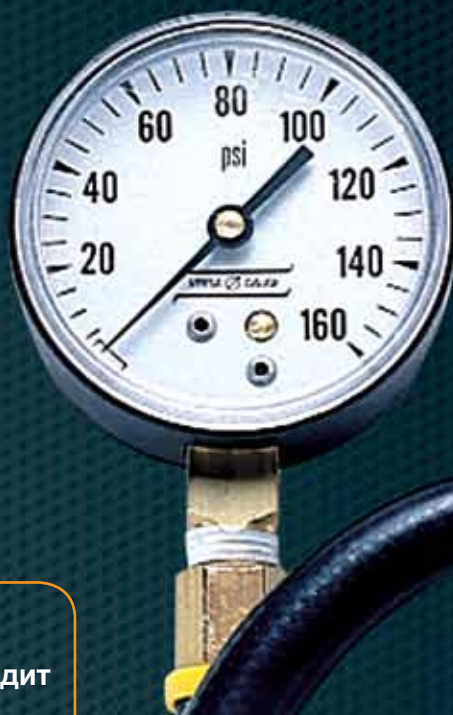

ЛИДЕРСТВО В ДЕТАЛЯХ.

Компания Hunter производит широкий ассортимент комплектующих, которые экономят ваше время и деньги. Правильно установите их – и качество марки Hunter останется неизменным надолго.

КОМПЛЕКТУЮЩИЕ

HCV

МОДЕЛИ

- HC-50F-50F: внутреннее отверстие 1/2" (внутренняя резьба) x внутреннее отверстие 1/2" (внутренняя резьба)
- HC-50F-50M: внутреннее отверстие 1/2" (внутренняя резьба) x внутреннее отверстие 1/2" (внешняя резьба)
- HC-75F-75M: внутреннее отверстие 3/4" (внутренняя резьба) x внутреннее отверстие 3/4" (внешняя резьба)

ШТУЦЕР HUNTER

МОДЕЛИ

- HSBE-050: 1/2" НТР (внешняя резьба) x соединение «ёлочка» патрубков
- HSBE-075: 3/4" НТР (внешняя резьба) x соединение «ёлочка» патрубков
- HSBE TOOL: вставной резец

ХАРАКТЕРИСТИКИ

- Для использования с трубопроводом FLEXsg и гибким трубопроводом марки «Hunter» (HFT-100)
- Материал Acetal для острых зубьев
- Рабочее давление до 5,5 бар; 550 кПа
- Совместим с FLEXsg, HFT и другими марками

ГИБКОЕ КОЛЕНО SJ

МОДЕЛИ

- SJ-506: резьбовое 1,3 см (1/2") x стандартная длина 15 см (6")
- SJ-506-R: резьбовое 1,3 см (1/2") x длина 15 см (6"), можно изменить
- SJ-7506: 1,3 см (1/2") x резьбовое 1,9 см (3/4") x длина 15 см (6")
- SJ-706: резьбовое 1,9 см (3/4") x длина 15 см (6")
- SJ-512: резьбовое 1,3 см (1/2") x длина 30 см (12")
- SJ-7512: 1,3 см (1/2") x резьбовое 1,9 см (3/4") x длина 30 см (12")
- SJ-712: резьбовое 1,9 см (3/4") x длина 30 см (12")

ХАРАКТЕРИСТИКИ

- Стандартная конфигурация с шарнирными патрубками по обоим концам для максимальной гибкости эксплуатации
- Модель с изменяемой длиной 33 см или 41 см и шестигранной гайкой для удобной насадки на резьбу фитингов в горизонтальном положении
- Уникальные запатентованные шарнирные патрубки можно устанавливать практически в любом положении, т.к. они герметичны
- Номинальное давление - 10 бар; 1000 кПа

ГИБКАЯ ТРУБА МАРКИ HUNTER

МОДЕЛЬ

- HFT-100: бухта 30 м

ХАРАКТЕРИСТИКИ

- Внутренний диаметр: 1,2 см (0,49")
- Рабочее давление: до 5,5 бар; 550 кПа
- Материал – полиэтилен малой плотности
- Соответствует стандартам ASTM D2104, D2239, D2737

Модель HCV – Потеря давления (бар и кПа)

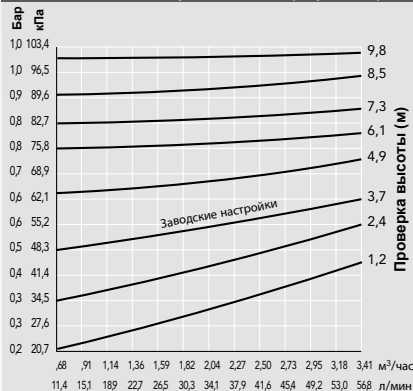

Потери на трение шарнирного соединения

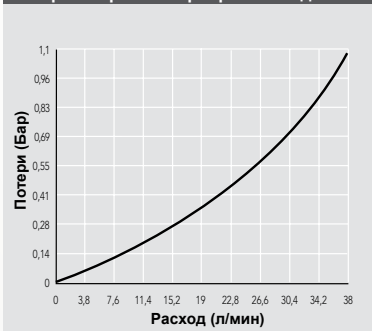

Модель HCV:
Общая высота: 7,6 см



Штуцеры:
HSBE-TOOL, HSBE-050, HSBE-075



Гибкое колено SJ:
Звенья по 15 и 30 см



Гибкая труба марки Hunter:
Бухта 30 м



Труба FLEXsg:
Бухта 30 м

ТРУБА FLEXsg

МОДЕЛЬ

- FLEXsg: бухта 30 м

ХАРАКТЕРИСТИКИ

- Конструкция, устойчивая к ударам
- Внутренний диаметр: 1,2 см (0,49")
- Рабочее давление: до 5,5 бар; 550 кПа
- Материал – полиэтилен малой плотности
- Соответствует стандартам ASTM D2104, D2239, D2737

КОМПЛЕКТУЮЩИЕ



Ручной насос:
ПАРТ-НОМЕР 460302



Датчик давления ротора:
ПАРТ-НОМЕР 129900
(работает в комплекте с PGP-ADJ)



Инструмент с Т-образной ручкой:
ПАРТ-НОМЕР 053191



Вставной хомут сопла:
ПАРТ-НОМЕР 123200



Монометр МР Ротатора в сборке:
ПАРТ-НОМЕР MPGAUGE



Датчик давления ротора
и патрубок в сборке:
ПАРТ-НОМЕР 280100

ВЗАИМОЗАМЕНЯЕМЫЕ КОМПОНЕНТЫ

Благодаря рациональной конструкции, тщательному контролю процесса производства и проведению регулярных испытаний для обеспечения соответствия продукции самым строгим стандартам, компания Hunter разработала исключительные сопла с наилучшими характеристиками. По сути, мы создали науку изготовления высококлассных сопел, и теперь разбрызгиватели стали еще лучше и проще. Также мы упростили процесс выбора высококлассных разбрызгивателей, которые подходят именно вам, взамен разбрызгивателей других марок, которые вы используете сейчас. Просто посмотрите таблицу взаимозаменяемых компонентов, которая проста в использовании, и вы увидите, что высококлассные и высококачественные разбрызгиватели марки Hunter можно без проблем использовать совместно с любыми ирригационными системами.

РОТОРНЫЕ РАЗБРЫЗГИВАТЕЛИ СЕРИИ PGJ

ЗАМЕНА	СОПЛА МАРКИ HUNTER	
RAIN BIRD®		
3500	0,75	,75
	1	1,0
	1,5	1,5
	2	2,0
	3	3,0
	4	4
T-Bird T-22	,65 (Голубой)	,75
	1,0 (Красный)	1,0
	1,3 (Черный)	1,5
	2,0 (Коричневый)	2,0
	2,5 (Серый)	2,5
	4,0 (Желтый)	4,0
T-Bird T-30	1,0 (Красный)	1,0
	1,3 (Черный)	1,5
	2,0 (Коричневый)	2,0
	2,5 (Серый)	2,5
	4,0 (Желтый)	4,0
	5,0 (Зеленый)	5,0
NELSON®		
5500	#51	,75
	#52	1,5
	#53	2,0
	#54	2,5
TORO®		
300/340	1	,75
Струйный ротор	2	1,5
	3	3,0

РОТОРНЫЕ РАЗБРЫЗГИВАТЕЛИ СЕРИИ PGP®

ЗАМЕНА	СОПЛА МАРКИ HUNTER		
RAIN BIRD®			
		КРАСНЫЙ	ГОЛУБОЙ
Mini-Paw 15103	07 (Черный)	6	2,5
	09 (Зеленый)	7	3,0
Maxi-Paw 2045	06 (Красный)	5	2,0
	07 (Черный)	6	2,5
	08 (Голубой)	8	4,0
	10 (Желтый)	9	5,0
	12 (Бежевый)	10	8,0
R-50	1,5 (Черный)	5	2,0
	2,0 (Коричневый)	7	3,0
	3,0 (Серый)	8	4,0
	4,0 (Желтый)	9	5,0
	6,0 (Зеленый)	10	8,0
T-Bird T-30	1,3 (Черный)	4	1,5
	2,5 (Серый)	6	2,5
	5,0 (Зеленый)	9	5,0
5000	1,5	4	1,5
	2,0	5	2,0
	3,0	7	3,0
	4,0	8	4,0
	6,0	9	5,0
	8,0	10	8,0
5505	2	5	2,0
	3	6	2,5
	4	7	3,0
	5	8	4,0
	6	9	5,0
	8	10	8,0
	10	10	8,0
	12	11	8,0
15111	10 (Сопло 5/32")	9	5,0
21A, 27A	10 (Сопло 5/32")	9	5,0
25	10 (Сопло 5/32")	9	5,0
31A, 37A	14 (Сопло 7/32")	11	8,0
35	12 (Сопло 3/16")	10	8,0
K-RAIN			
RPS75	0,50	1	--
	0,75	2	--
	1,0	4	1,5
	2,0	6	2,0
	2,5	7	2,5
	3,0	8	3,0
	4,0	9	4,0
	6,0	10	6,0
	8,0	11	8,0

РОТОРНЫЕ РАЗБРЫЗГИВАТЕЛИ СЕРИИ PGP®

ЗАМЕНА	СОПЛА МАРКИ HUNTER		
TORO			
		RED	BLUE
300/340	308-XX-02	4	1,5
Струйный ротор	308-XX-03	7	3,0
	316-XX-02	7	3,0
	316-XX-03	10	8,0
XP-300 серии	XP-300-090-07	4	1,5
	180-07	7	3,0
	360-07	10	8,0
	XP-300-090-09	5	2,0
	180-09	8	4,0
	360-09	11	--
	XP-300-090-10	5	2,0
	180-10	9	5,0
	360-10	12	--
Super 600	1,3	4	1,5
	2,5	7	3,0
	5,0	10	8,0
	6,0	10	8,0
Super 700	1,3	3	1,5
	1,5	4	1,5
	2,0	5	2,0
	3,0	7	3,0
	4,5	8	4,0
	6,0	9	5,0
	7,5	10	8,0
	9,0	11	8,0
Super 800	0,50	1	--
	0,75	2	--
	1,0	4	1,5
	2,0	6	2,0
	2,5	7	2,5
	3,0	8	3,0
	4,0	9	4,0
	6,0	10	6,0
	8,0	11	8,0
TR50	1,0	3	--
	1,5	4	1,5
	2,0	5	2,0
	3,0	6	3,0
	4,5	8	4,0
	6,0	9	6,0
	7,5	10	8,0
	9,0	11	8,0

ВЗАИМОЗАМЕНЯЕМЫЕ КОМПОНЕНТЫ

РОТОРНЫЕ РАЗБРЫЗГИВАТЕЛИ СЕРИИ PGP ULTRA/I-20

ЗАМЕНА		СОПЛА МАРКИ HUNTER	
RAIN BIRD®		ГОЛУБОЙ	
Mini-Paw 15103	07 (Черный)		2,5
	09 (Зеленый)		3,0
Maxi-Paw 2045	06 (Красный)		2,0
	07 (Черный)		2,5
	08 (Голубой)		4,0
	10 (Желтый)		5,0
	12 (Бежевый)		8,0
R-50	1,5 (Черный)		2,0
	2,0 (Коричневый)		3,0
	3,0 (Серый)		4,0
	4,0 (Желтый)		5,0
	6,0 (Зеленый)		8,0
T-Bird T-30	1,3 (Черный)		1,5
	2,5 (Серый)		2,5
	5,0 (Зеленый)		5,0
5000	1,5		1,5
	2,0		2,0
	3,0		3,0
	4,0		4,0
	6,0		5,0
	8,0		8,0
5505	2		2,0
	3		2,5
	4		3,0
	5		4,0
	6		5,0
	8		8,0
	10		8,0
	12		8,0
15111	10 (Сопло 5/32")		5,0
21A, 27A	10 (Сопло 5/32")		5,0
25	10 (Сопло 5/32")		5,0
31A, 37A	14 (Сопло 7/32")		8,0
35	12 (Сопло 3/16")		8,0
K-RAIN		ГОЛУБОЙ	
RPS75	0,50		--
	0,75		--
	1,0		1,5
	2,0		2,0
	2,5		2,5
	3,0		3,0
	4,0		4,0
	6,0		6,0
	8,0		8,0

РОТОРНЫЕ РАЗБРЫЗГИВАТЕЛИ СЕРИИ PGP ULTRA/I-20

ЗАМЕНА		СОПЛА МАРКИ HUNTER	
TORO		ГОЛУБОЙ	
300 / 340	308-XX-02		1,5
Струйный ротор	308-XX-03		3,0
	316-XX-02		3,0
	316-XX-03		8,0
XP-300 серии	XP-300-090-07		1,5
	180-07		3,0
	360-07		8,0
	XP-300-090-09		2,0
	180-09		4,0
	360-09		--
	XP-300-090-10		2,0
	180-10		5,0
	360-10		--
Super 600	1,3		1,5
	2,5		3,0
	5,0		8,0
	6,0		8,0
Super 700	1,3		1,5
	1,5		1,5
	2,0		2,0
	3,0		3,0
	4,5		4,0
	6,0		5,0
	7,5		8,0
	9,0		8,0
Super 800	0,50		--
	0,75		--
	1,0		1,5
	2,0		2,0
	2,5		2,5
	3,0		3,0
	4,0		4,0
	6,0		6,0
	8,0		8,0
TR50	1,0		--
	1,5		1,5
	2,0		2,0
	3,0		3,0
	4,5		4,0
	6,0		6,0
	7,5		8,0
	9,0		8,0

ВЕЕРНЫЕ РАЗБРЫЗГИВАТЕЛИ

ЗАМЕНА		СОПЛА МАРКИ HUNTER	
СОПЛА ДРУГИХ ПРОИЗВОДИТЕЛЕЙ		СОПЛА	
Сопла	8' Радиус		8A
	10' Радиус		10A
	12' Радиус		12A
	15' Радиус		15A
	17' Радиус		17A
Rain Bird 1800			PRO-SPRAY
1800 SAM			PRO-SPRAY-CV
1800 SAM PRS			PRO-SPRAY-PRS30-CV
Uni-Spray			PS ULTRA

ВЗАИМОЗАМЕНЯЕМЫЕ КОМПОНЕНТЫ

РОТОРНЫЕ РАЗБРЫЗГИВАТЕЛИ СЕРИИ I-25

ЗАМЕНА		МУФТЫ HUNTER	
RAIN BIRD®			
FALCON	4 (Черный)	4 (ЖЕЛТЫЙ)	
	6 (Светло-голубой)	5 (БЕЛЫЙ)	
	8 (Темно-зеленый)	7 (ОРАНЖЕВЫЙ)	
	10 (Серый)	8 (СВЕТЛО-КОРИЧНЕВЫЙ)	
	12 (Бежевый)	10 (СВЕТЛО-ЗЕЛЕНый)	
	14 (Светло-зеленый)	13 (СВЕТЛО-ГОЛУБОЙ)	
	16 (Темно-коричневый)	18 (КРАСНЫЙ)	
	18 (Темно-синий)	20 (ТЕМНО-КОРИЧНЕВЫЙ)	
41-51A	18 x 11,5	20 (ТЕМНО-КОРИЧНЕВЫЙ)	
41-51A	13 x 11	13 (СВЕТЛО-ГОЛУБОЙ)	
47A	16	13 (СВЕТЛО-ГОЛУБОЙ)	
37A	14	8 (СВЕТЛО-КОРИЧНЕВЫЙ)	
7005	4 (Черный)	4 (ЖЕЛТЫЙ)	
	6 (Светло-голубой)	5 (БЕЛЫЙ)	
	8 (Темно-зеленый)	8 (СВЕТЛО-КОРИЧНЕВЫЙ)	
	10 (Серый)	10 (СВЕТЛО-ЗЕЛЕНый)	
	12 (Бежевый)	13 (СВЕТЛО-ГОЛУБОЙ)	
	14 (Светло-зеленый)	15 (СЕРЫЙ)	
	16 (Темно-коричневый)	18 (КРАСНЫЙ)	
	18 (Темно-синий)	20 (ТЕМНО-КОРИЧНЕВЫЙ)	
8005	12 (Бежевый)	13 (СВЕТЛО-ГОЛУБОЙ)	
	14 (Светло-зеленый)	15 (СЕРЫЙ)	
	16 (Темно-коричневый)	18 (КРАСНЫЙ)	
	18 (Темно-синий)	20 (ТЕМНО-КОРИЧНЕВЫЙ)	
	20 (Красный)	23 (ТЕМНО-ЗЕЛЕНый)	
	22 (Желтый)	25 (ТЕМНО-СИНИЙ)	
	24 (Оранжевый)	28 (ЧЕРНЫЙ)	
TORO®			
2001	6 (Желтый)	7 (ОРАНЖЕВЫЙ)	
	9 (Красный)	8 (СВЕТЛО-КОРИЧНЕВЫЙ)	
	12 (Коричневый)	10 (СВЕТЛО-ЗЕЛЕНый)	
	18 (Голубой)	18 (КРАСНЫЙ)	
	24 (Зеленый)	25 (ТЕМНО-СИНИЙ)	
640	40	8 (СВЕТЛО-КОРИЧНЕВЫЙ)	
	41	10 (СВЕТЛО-ЗЕЛЕНый)	
	42	13 (СВЕТЛО-ГОЛУБОЙ)	
	43	15 (СЕРЫЙ)	
	44	20 (ТЕМНО-КОРИЧНЕВЫЙ)	
NELSON®			
7000 & 7500	1	7 (ОРАНЖЕВЫЙ)	
	2	8 (СВЕТЛО-КОРИЧНЕВЫЙ)	
	3	10 (СВЕТЛО-ЗЕЛЕНый)	
	4	13 (СВЕТЛО-ГОЛУБОЙ)	
	5	15 (СЕРЫЙ)	
	6	20 (ТЕМНО-КОРИЧНЕВЫЙ)	
	7	23 (ТЕМНО-ЗЕЛЕНый)	
	8	25 (ТЕМНО-СИНИЙ)	
THOMPSON®			
186/187	Сопло серии P	5 (БЕЛЫЙ)	
	Сопло серии Q	7 (ОРАНЖЕВЫЙ)	
	Сопло серии R	13 (СВЕТЛО-ГОЛУБОЙ)	
	Сопло серии S	15 (СЕРЫЙ)	
	Сопло серии T	18 (КРАСНЫЙ)	
	Сопло серии U	23 (ТЕМНО-ЗЕЛЕНый)	
	Сопло серии VS	28 (ЧЕРНЫЙ)	
	Сопло серии V	28 (ЧЕРНЫЙ)	
	Сопло серии W	28 (ЧЕРНЫЙ)	
ОТДЕЛЬНЫЕ СОПЛА		ЛЮБОЙ МАРКИ	
	5/32"	4 (ЖЕЛТЫЙ)	
	11/64"	5 (БЕЛЫЙ)	
	3/16"	7 (ОРАНЖЕВЫЙ)	
	13/64"	8 (СВЕТЛО-КОРИЧНЕВЫЙ)	
	7/32"	10 (СВЕТЛО-ЗЕЛЕНый)	
	15/64"	13 (СВЕТЛО-ГОЛУБОЙ)	
	1/4"	15 (СЕРЫЙ)	
	17/64"	20 (ТЕМНО-КОРИЧНЕВЫЙ)	

РОТОРНЫЕ РАЗБРЫЗГИВАТЕЛИ СЕРИИ I-35

ЗАМЕНА		МУФТЫ HUNTER	
TORO®			
2001	9 (Красный)	9 (СВЕТЛО-КОРИЧНЕВЫЙ)	
	18 (Голубой)	18 (КРАСНЫЙ)	
	24 (Зеленый)	24 (ТЕМНО-СИНИЙ)	
640	40	9 (СВЕТЛО-КОРИЧНЕВЫЙ)	
	42	12 (СВЕТЛО-ГОЛУБОЙ)	
	43	15 (СЕРЫЙ)	
	44	21 (ТЕМНО-КОРИЧНЕВЫЙ)	
NELSON®			
7000 & 7500	2	9 (СВЕТЛО-КОРИЧНЕВЫЙ)	
	4	12 (СВЕТЛО-ГОЛУБОЙ)	
	5	15 (СЕРЫЙ)	
	6	21 (ТЕМНО-КОРИЧНЕВЫЙ)	
	7	24 (ТЕМНО-ЗЕЛЕНый)	
	8	27 (ТЕМНО-СИНИЙ)	
THOMPSON®			
186/187	Сопло серии R	12 (СВЕТЛО-ГОЛУБОЙ)	
	Сопло серии S	15 (СЕРЫЙ)	
	Сопло серии T	18 (КРАСНЫЙ)	
	Сопло серии U	24 (ТЕМНО-ЗЕЛЕНый)	
	Сопло серии VS	30 (ЧЕРНЫЙ)	
	Сопло серии V	30 (ЧЕРНЫЙ)	
	Сопло серии W	30 (ЧЕРНЫЙ)	
ОТДЕЛЬНЫЕ СОПЛА		ЛЮБОЙ МАРКИ	
	13/64"	9 (СВЕТЛО-КОРИЧНЕВЫЙ)	
	15/64"	12 (СВЕТЛО-ГОЛУБОЙ)	
	1/4"	15 (СЕРЫЙ)	
	17/64"	21 (ТЕМНО-КОРИЧНЕВЫЙ)	
RAIN BIRD®			
FALCON	10 (Серый)	9 (СВЕТЛО-КОРИЧНЕВЫЙ)	
	14 (Светло-зеленый)	12 (СВЕТЛО-ГОЛУБОЙ)	
	16 (Темно-коричневый)	18 (КРАСНЫЙ)	
	18 (Темно-синий)	21 (ТЕМНО-КОРИЧНЕВЫЙ)	
41-51A	18 x 11,5	21 (ТЕМНО-КОРИЧНЕВЫЙ)	
41-51A	13 x 11	12 (СВЕТЛО-ГОЛУБОЙ)	
47A	16	12 (СВЕТЛО-ГОЛУБОЙ)	
37A	14	9 (СВЕТЛО-КОРИЧНЕВЫЙ)	
7005	8 (Темно-зеленый)	9 (СВЕТЛО-КОРИЧНЕВЫЙ)	
	12 (Бежевый)	12 (СВЕТЛО-ГОЛУБОЙ)	
	14 (Светло-зеленый)	15 (СЕРЫЙ)	
	16 (Темно-коричневый)	18 (КРАСНЫЙ)	
	18 (Темно-синий)	21 (ТЕМНО-КОРИЧНЕВЫЙ)	
8005	12 (Бежевый)	12 (СВЕТЛО-ГОЛУБОЙ)	
	14 (Светло-зеленый)	15 (СЕРЫЙ)	
	16 (Темно-коричневый)	18 (КРАСНЫЙ)	
	18 (Темно-синий)	21 (ТЕМНО-КОРИЧНЕВЫЙ)	
	20 (Красный)	24 (ТЕМНО-ЗЕЛЕНый)	
	22 (Желтый)	27 (ТЕМНО-СИНИЙ)	
	24 (Оранжевый)	30 (ЧЕРНЫЙ)	

ВЗАИМОЗАМЕНЯЕМЫЕ КОМПОНЕНТЫ

РОТОРНЫЕ РАЗБРЫЗГИВАТЕЛИ СЕРИИ I-40

ЗАМЕНА	МУФТЫ HUNTER	
RAIN BIRD®		
41-51A	18 x 11,5	44
41-51A	13 x 11	43
47A-SAM	16	42
37A	14	41
СЕРИЯ 65	16	42
8005	12 (Бежевый)	41
	14 (Светло-зеленый)	43
	16 (Темно-коричневый)	43
	18 (Темно-синий)	44
	20 (Красный)	44
	22 (Желтый)	45
RAIN BIRD®		
TALON	14	42
	16	43
	18	44
	20	45
	22	45
THOMPSON®		
186/7	Сопло серии R	42
	Сопло серии S	43
	Сопло серии T	43
188/9	Сопло серии U	44
	Сопло серии V	45
TORO®		
640	ПОДХОДИТ HUNTER 40-44	
ОТДЕЛЬНЫЕ СОПЛА	ЛЮБОЙ МАРКИ	
	15/64"	41
	1/4"	42
	17/64"	43
	9/32"	43

БЫСТРОРАЗЪЕМНЫЕ МУФТЫ СЕРИИ HQ

ЗАМЕНА				МУФТЫ HUNTER
RAIN BIRD®	TORO®	BUCKNER	WEST AG/STORM	
3RC	473-00, 473-01	QB3RC07	4V075-RY/QCV075-R	HQ-3RC
33DRC		QB33RC07	4V133-4A-RY/QCV133-4A-R	HQ-33DRC
33DLRC, 33DNP		QB33LRC07, QB33NP07	4V133-4A-RL, 4V133-4A-RL-NP/QCV133-4A-RL-2, QCV133-4A-N-2	HQ-33DLRC
44RC	474-21	QB44RC10	4V144-RY/QCV144-R	HQ-44RC
44LRC, 44NP	474-24	QB44LRC10, QB44NP10	4V144-RY, 4V144-RL-NP/QCV144-RL, QCV144-N	HQ-44LRC
	474-21	QB44RCATAR10		HQ-44RC-AW
4NP-Acme	474-44	QB44LRCATAR10, QB44NPATAR10		HQ-44LRC-AW
5RC	475-00, 475-01	QBRB5RC10	4V101-RY/QCV101-R	HQ-5RC
5LRC, 5NP	475-03, 475-04	QBRB5LRC10, QBRB5NP10	4V101-RLY, 4V101-RL-NP/QCV101-RL, QCV101-N	HQ-5LRC
5RC-BSP		QBRB5RC10BS	4V101-RY-BS/QCV101-R-BS	HQ-5RC-B
5LRC-BSP		QBRB5LRC10BS, QBRB5NP10BS	4V101-RLY-BS, 4V101-RL-NP-BS/QCV101-RL-BS, QCV101-N-BS	HQ-5LRC-B

КЛЮЧИ СЕРИИ НК, ШАРНИРЫ СЕРИИ HS И БЛОКИРУЮЩИЕ КЛЮЧИ КРЫШКИ НЛК

ЗАМЕНА				МУФТЫ HUNTER
RAIN BIRD®	TORO®	BUCKNER	WEST AG/STORM	
33K, 33DK	463-01	QB33K07	4C075/C075	НК-33
44K	464-01	QB44K10	4C100/C100	НК-44
4K-Acme	464-03	QB44KAT10	4C100A/C100A	НК-44A
55K-1	465-01	QB55K10	4C101/C101	НК-55
ЗАМЕНА				МУФТЫ HUNTER
RAIN BIRD®	TORO®	BUCKNER	WEST AG/STORM	
SH-0	477-00	HS075	4HS-075/HS075	HS-0
SH-1	477-01	HS100	4HS-100/HS-100	HS-1
SH-2	477-02	HS101	4HS-101/HS-101	HS-2
		HS100BS	4HS-100-BS/HS-100-BS	HS-1-B
		HS101BS	4HS-101-BS/HS-101-BS	HS-2-B

НОРМА ПОЛИВА

Краткие разъяснения по расчету нормы полива для профессионалов в области орошения.

В этом разделе представлена так называемая «формула расчета при любом секторе полива и длине разбрызгивателя» для расчета нормы полива. Первый блок уравнений с обозначением ■ предназначен для расчета нормы полива веерных разбрызгивателей, работающих на участках квадратной формы. Следующий блок уравнений с обозначением ▲ предназначен для расчета нормы полива разбрызгивателей, работающих на участках формы равностороннего треугольника, так называемая «формула расчета для равностороннего треугольника».

ЧТО ТАКОЕ НОРМА ПОЛИВА?

Если вы слышите, что уровень осадков составил один дюйм в час, вы понимаете, что шел сильный или очень сильный дождь. Если во время дождя выпадает 25 мм воды на определенный участок за час, значит, уровень осадков составил 25 мм/час. Аналогично, уровень осадков применительно к разбрызгивателю обозначает скорость, с которой разбрызгиватель или ирригационная система подает воду для полива.

СОЧЕТАЮЩАЯСЯ НОРМА ПОЛИВА

Зона или система полива, спринклеры которой имеют одинаковую норму полива, называется сочетающейся. Системы с сочетающимися нормами полива предотвращают образование слишком влажных и сухих пятен в зоне полива и избыточный расход воды, что приводит к повышенному потреблению воды и затратам. Зная радиус разбрызгивателя, расход и сектор полива, можно рассчитать

норму полива. При этом главным правилом является следующее: с увеличением длины разбрызгивателя увеличивается расход воды.

■ Сектор полива 90° = 3 л/мин; 0,18 м³/час

◐ Сектор полива 180° = 6 л/мин; 0,36 м³/час

● Сектор полива 360° = 12 л/мин; 0,72 м³/час

Расход воды для спринклеров с половинчатым циклом в два раза превышает расход воды для спринклеров с четвертичным циклом; расход воды для спринклеров с полным циклом в два раза превышает расход воды для спринклеров с половинчатым циклом. Согласно таблице в зону четвертичного цикла подается одинаковое количество воды, благодаря чему норма полива является сочетающейся.

РАСЧЕТ НОРМЫ ПОЛИВА

В зависимости от конструкции ирригационной системы норма полива рассчитывается по длине разбрызгивателя или общей площади полива.

Метод расчета по длине разбрызгивателя

Норму полива рассчитывают для каждого участка в отдельности. Если сопла разбрызгивателя на данном участке имеют одинаковую длину, расход и сектор полива рассчитывают, применяя одну из формул ниже:

Любой сектор полива и любая длина (■):

$$\text{Норма полива (дюймов/час)} = \frac{\text{Галлонов/мин (для любого сектора полива)} \times 34,650}{\text{Угол сектора полива} \times \text{Расстояние до спринклера (футы)} \times \text{Расстояние между рядами (футы)}}$$

$$\text{Норма полива (мм/час)} = \frac{\text{м}^3/\text{час (для любого сектора полива)} \times 360,000}{\text{Угол сектора полива} \times \text{Расстояние до спринклера (м)} \times \text{Расстояние между рядами (м)}}$$

$$\text{Норма полива (мм/час)} = \frac{\text{л/мин (для любого сектора полива)} \times 21,600}{\text{Угол сектора полива} \times \text{Расстояние до спринклера (м)} \times \text{Расстояние между рядами (м)}}$$

Равносторонний треугольник (▲):

$$\text{Норма полива (дюймов/час)} = \frac{\text{Галлонов/мин для угла } 360^\circ \times 96,25}{(\text{Расстояние до спринклера})^2 \times ,866}$$

$$\text{Норма полива (мм/час)} = \frac{\text{л/мин для угла } 360^\circ \times 60}{(\text{Расстояние до спринклера})^2 \times ,866}$$

$$\text{Норма полива (мм/час)} = \frac{\text{м}^3/\text{час} \times 1,000}{\text{Общая площадь}}$$

Метод расчета по общей площади

Норма полива для систем в целом – это средний расход разбрызгивателей на участке, независимо от расстояния, расхода или сектора полива каждого спринклера. Метод расчета по общей площади предназначен для расчета расхода для всех головок на участке.

$$\text{Норма полива (дюймов/час)} = \frac{\text{Общее число галлонов/мин} \times 96,25}{\text{Общая площадь}}$$

$$\text{Норма полива (мм/час)} = \frac{\text{л/мин} \times 60}{\text{Общая площадь}}$$

$$\text{Норма полива (мм/час)} = \frac{\text{м}^3/\text{час} \times 1,000}{\text{Общая площадь}}$$

Подробнее о норме полива читайте на веб-сайте www.hunterindustries.com/mpbasics

ПОЛИВ СКЛОНОВ

ПРОЦЕНТ, УГОЛ И НОРМА

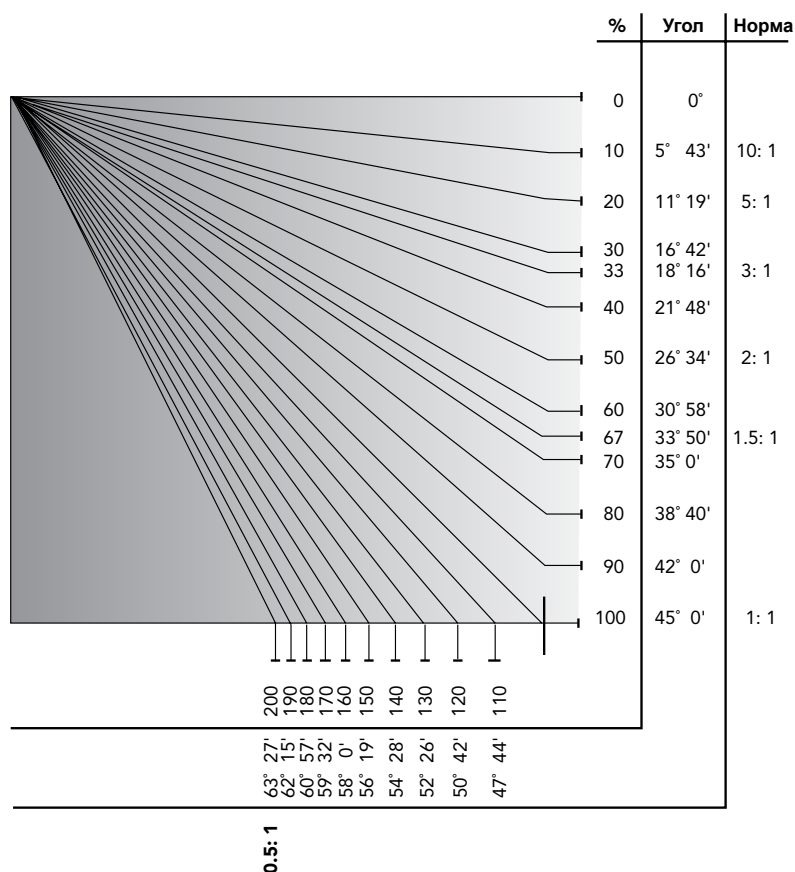

ПОЛИВ СКЛОНОВ

МАКСИМАЛЬНАЯ НОРМА ПОЛИВА СКЛОНОВ (ММ/ЧАС)

Значения максимальной нормы полива, приведенные на графике ниже, предложены Департаментом сельского хозяйства США. Указанные значения являются средними и могут различаться в зависимости от условий почвы и почвенного слоя.

ТЕКСТУРА ПОЧВЫ	Уклон 0 - 5%		Уклон 5 - 8%		Уклон 8 - 12%		Уклон более 12%	
	Почвенный покров	Голая почва	Почвенный покров	Голая почва	Почвенный покров	Голая почва	Почвенный покров	Голая почва
Грубый песчаный грунт	51	51	51	38	38	25	25	13
Грубый песчаный грунт над плотным грунтом	44	38	32	25	25	19	19	10
Однородный легкий суглинок	44	25	32	20	25	15	19	10
Легкий суглинок над плотным грунтом	32	19	25	13	19	10	13	8
Однородный бурый суглинок	25	13	20	10	15	8	10	5
Бурый суглинок над плотным грунтом	15	8	13	6	10	4	8	3
Плотная глина или глинистый суглинок	5	4	4	3	3	2	3	2

ВЫСОТА СТРУИ

При проектировании и установке систем полива важно знать траекторию и высоту струи воды из сопла разбрызгивателя.

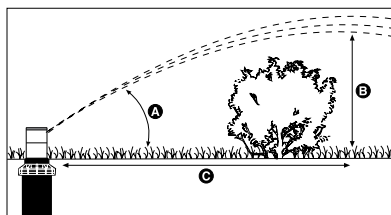

Таблицы ниже с указанием траектории полива роторного сопла предназначены для определения того, насколько близко можно устанавливать разбрызгиватель рядом с такими объектами, как забор или ограда так, чтобы они не мешали поливу. Все приведенные данные указаны при оптимальном рабочем давлении.

Таблица Значений Высоты И Траектории Сопла Марки «Hunter»

Модель	Сопло №	Давление (Бар)	Давление (кПа)	А Угол полива	В Макс. высота струи (м)	С Расстояние от спринклера до макс. высоты (м)
Ротатор МР	3000	2,8	275	26	2,0	Нет
	2000	2,8	275	26	1,1	Нет
	1000	2,8	275	20	0,5	Нет
	Угловой	2,8	275	14	0,4	Нет
	Боковой	2,8	275	16	0,5	Нет
PGJ	0,75	2,8	275	10	0,6	1,2
	1,0	2,8	275	10	0,6	2,4
	1,5	2,8	275	10	0,9	3,7
	2,0	2,8	275	15	1,5	4,9
	2,5	2,8	275	12	1,5	6,1
	3,0	2,8	275	15	1,5	6,1
	4,0	2,8	275	15	1,5	6,7
PGP Сопла Красного Цвета	5,0	2,8	275	15	1,8	7,3
	1	3,5	350	26	2,1	6,7
	2	3,5	350	26	2,1	6,7
	3	3,5	350	26	2,4	7,0
	4	3,5	350	26	2,4	7,0
	5	3,5	350	27	2,7	7,9
	6	3,5	350	27	3,0	8,5
	7	3,5	350	26	3,4	9,1
	8	3,5	350	26	3,4	9,1
	9	3,5	350	27	3,7	9,8
	10	4,0	400	25	4,0	9,8
	11	4,0	400	25	4,0	11,6
PGP Сопла С Низким Углом Полива Серого Цвета	12	4,0	400	25	4,0	12,2
	4	3,5	350	15	1,5	6,7
	5	3,5	350	15	1,2	6,7
	6	3,5	350	14	1,2	6,7
	7	3,5	350	14	1,2	6,7
	8	3,5	350	14	1,5	7,3
PGP Сопла Голубого Цвета	9	3,5	350	15	1,5	7,9
	10	4,0	400	15	1,8	9,1
	1,5	3,0	300	25	2,4	7,0
	2,0	3,0	300	25	2,4	7,0
	2,5	3,0	300	25	2,7	7,9
	3,0	3,0	300	25	3,0	8,5
	4,0	3,0	300	25	3,4	9,1
	5,0	3,0	300	25	3,4	9,1
PGP Ultra/I-20 Сопла Темно-Синего Цвета	6,0	3,8	380	25	3,7	9,8
	8,0	3,8	380	25	4,0	9,8
	1,0	3,5	350	26	2,4	7,0
	1,5	3,5	350	26	2,4	7,0
	2,0	3,5	350	27	2,7	7,9
	3,0	3,5	350	27	3,0	8,5
	3,5	3,5	350	26	3,4	9,1
	4,0	3,5	350	26	3,4	9,1
6,0	3,5	350	27	3,7	9,8	
8,0	4,0	400	25	4,0	9,8	

ВЫСОТА СТРУИ

Таблица Значений Высоты И Траектории Сопла Марки «Hunter»						
Модель	Сопло №	Давление (Бар)	Давление (кПа)	А Угол полива	В Макс. высота струи (м)	С Расстояние от спринклера до макс. высоты (м)
PGP Ultra/I-20 Сопла С Низким Углом Полива	2,0 LA	3,5	350	13	1,5	6,7
	2,5 LA	3,5	350	13	1,2	6,7
	3,5 LA	3,5	350	13	1,2	6,7
	4,5 LA	3,5	350	13	1,2	6,7
PGP Ultra/I-20 Сопла Черного Цвета Для Полива На Короткие Расстояния	0,5	3,5	350	15	1,5	2,4
	1,0	3,5	350	14	1,8	2,7
	2,0	3,5	350	3	0,3	1,8
PGP Ultra / I-20 Сопла Черного Цвета Для Полива На Короткие Расстояния	0,75	3,5	350	22	2,1	4,0
	1,5	3,5	350	18	2,1	4,0
	3,0	3,5	350	8	0,3	1,8
I-25	4	3,5	350	25	2,7	6,7
	5	3,5	350	25	3,4	8,5
	7	3,5	350	25	3,0	8,5
	8	3,5	350	25	3,4	8,5
	10	4,0	400	25	3,7	9,1
	13	4,0	400	25	4,0	9,4
	15	4,0	400	25	3,7	9,4
	18	4,0	400	25	4,6	10,4
	20	5,0	500	25	4,6	10,7
	23	5,0	500	25	4,9	11,6
I-35	9	3,5	350	25	3,4	8,5
	12	4,0	400	25	4,0	9,4
	15	4,0	400	25	3,7	9,4
	18	4,0	400	25	4,6	10,4
	21	5,0	500	25	4,6	10,7
	24	5,0	500	25	4,9	11,6
	27	5,0	500	25	4,9	11,6
I-40	40	3,5	350	25	3,7	9,8
	41	4,0	400	25	4,3	9,8
	42	4,0	400	25	4,3	10,4
	43	4,0	400	25	4,6	12,8
	45	5,0	500	25	5,2	14,6
I-60 ADS	7	4,0	400	20	3,0	8,5
	10	4,0	400	20	4,0	11,6
	13	4,0	400	20	4,0	11,6
	15	4,0	400	20	4,3	12,2
	20	4,0	400	20	4,6	14,0
I-60 36S	7	4,0	400	20	4,0	11,0
	10	4,0	400	20	4,3	12,2
	13	4,0	400	20	4,3	12,5
	15	4,0	400	20	4,3	12,8
	20	4,0	400	20	5,2	15,2
I-90 ADV	33	5,5	550	22	4,6	12,8
	38	5,5	550	22	4,9	14,6
	43	5,5	550	22	4,9	14,6
	48	5,5	550	22	5,2	16,5
	63	5,5	550	22	5,5	19,5
I-90 36V	33	5,5	550	22	5,2	14,0
	38	5,5	550	22	5,2	15,2
	43	5,5	550	22	5,2	16,5
	48	5,5	550	22	5,2	17,1
	63	5,5	550	22	5,5	18,9

ТАБЛИЦЫ МОДЕЛЕЙ СЕРИИ PLD

РАСХОД

Расход капельницы – 3,5 л/час			Расход капельницы – 2,2 л/час			Расход капельницы – 1,6 л/час		
Расстояние между рядами (см)	Расстояние между эмиттерами (см)		Расстояние между рядами (см)	Расстояние между эмиттерами (см)		Расстояние между рядами (см)	Расстояние между эмиттерами (см)	
	30	50		30	50		30	50
30	38,9	23,3	30	24,4	14,7	30	17,8	10,7
35	33,3	20,0	35	21,0	12,6	35	15,2	9,1
40	29,2	17,5	40	18,3	11,0	40	13,3	8,0
45	25,9	15,6	45	16,3	9,8	45	11,9	7,1
50	23,3	14,0	50	14,7	8,8	50	10,7	6,4
55	21,2	12,7	55	13,3	8,0	55	9,7	5,8
60	19,4	11,7	60	12,2	7,3	60	8,9	5,3

PLD application rates in mm per hour

ТАБЛИЦА ДЛИН ЭМИТТЕРОВ

Расход капельницы – 3,8 л/мин					Расход капельницы – 2,3 л/мин					Расход капельницы – 1,5 л/мин				
Давление (бар)	Уклон %	Расстояние между эмиттерами (м)			Давление (бар)	Уклон %	Расстояние между эмиттерами (м)			Давление (бар)	Уклон %	Расстояние между эмиттерами (м)		
		0.30	0.45	0.60			0.30	0.45	0.60			0.30	0.45	0.60
1,0	0	37	52	65	1,0	0	51	71	88	1,0	0	86	119	149
	2	41	58	74		2	56	81	105		2	96	138	179
	4	43	63	82		4	61	90	118		4	104	154	201
1,2	0	46	64	80	1,2	0	62	87	109	1,2	0	98	138	172
	2	49	69	89		2	67	96	123		2	108	155	199
	4	51	74	95		4	71	104	135		4	115	169	220
1,4	0	52	73	91	1,4	0	71	99	124	1,4	0	109	152	191
	2	54	78	99		2	75	108	137		2	117	169	216
	4	57	82	106		4	79	115	148		4	125	182	236
1,6	0	57	80	100	1,6	0	77	108	136	1,6	0	118	164	206
	2	59	84	107		2	82	117	149		2	126	180	230
	4	62	89	113		4	85	124	159		4	133	193	250
1,8	0	61	86	108	1,8	0	83	117	146	1,8	0	125	175	220
	2	64	91	115		2	87	124	158		2	133	190	243
	4	65	94	121		4	91	131	169		4	140	203	262
2,0	0	65	92	115	2,0	0	89	124	156	2,0	0	132	185	232
	2	67	96	121		2	92	131	167		2	140	199	254
	4	69	99	127		4	96	138	177		4	146	211	273
2,2	0	69	96	121	2,2	0	93	130	164	2,2	0	138	194	244
	2	71	100	127		2	97	138	175		2	146	207	265
	4	72	104	133		4	100	144	185		4	152	219	283
2,4	0	72	101	127	2,4	0	97	137	172	2,4	0	144	202	254
	2	74	104	133		2	101	144	182		2	151	215	275
	4	75	108	138		4	104	149	192		4	157	227	292
2,6	0	75	105	132	2,6	0	101	142	179	2,6	0	149	209	263
	2	77	109	138		2	105	149	189		2	156	222	284
	4	78	112	143		4	108	155	198		4	162	234	301
2,8	0	77	108	137	2,8	0	105	147	185	2,8	0	155	216	272
	2	79	113	142		2	108	154	196		2	161	229	292
	4	81	116	148		4	111	160	205		4	167	240	309
3,0	0	80	112	142	3,0	0	108	152	191	3,0	0	159	223	281
	2	82	116	147		2	112	158	201		2	166	236	300
	4	83	119	152		4	115	164	210		4	171	247	317

Максимальная рекомендуемая длина для серии PLD на плоских почвах с уклоном 2% и 4%.

ТАБЛИЦА МОДЕЛЕЙ КОМПЛЕКТОВ ДЛЯ ПОДКЛЮЧЕНИЯ КАПЕЛЬНОГО ПОЛИВА

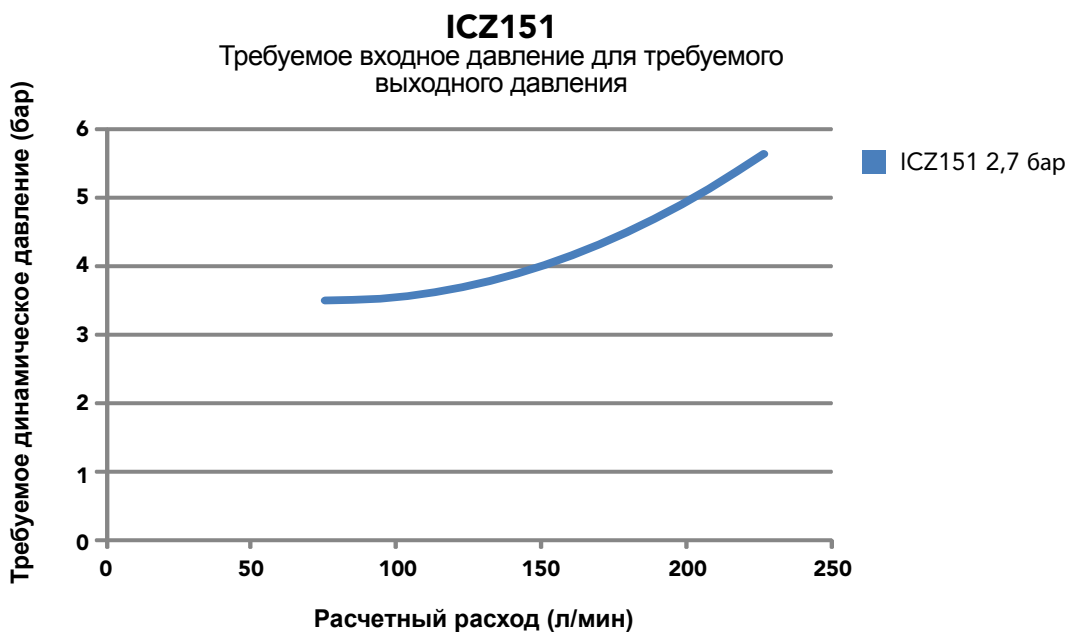
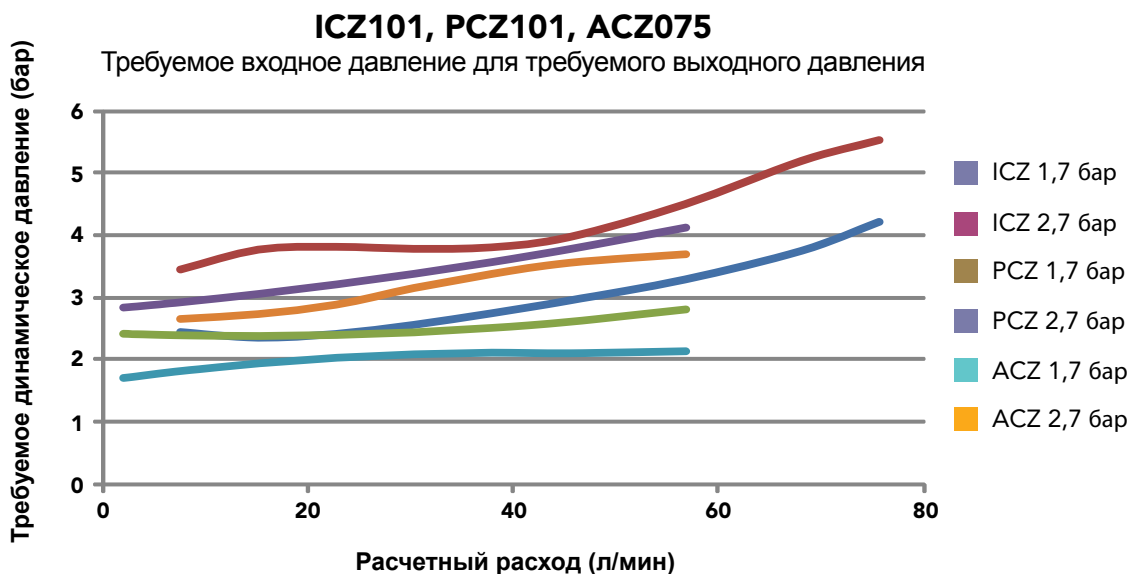

КОЭФФИЦИЕНТЫ ПЕРЕСЧЕТА

To Convert	В	Из	Multiply By
ПЛОЩАДЬ	акр	фут ²	43560
	акр	м ²	4046,8
	м ²	фут ²	10,764
	фут ²	дюйм ²	144
	дюйм ²	см ²	6,452
	га	м ²	10000
	га	акр	2,471
МОЩНОСТЬ	кВ	л.с.	1,341
РАСХОД	фут ³ /мин	м ³ /сек	0,0004719
	фут ³ /сек	м ³ /сек	0,02832
	ярд ³ /мин	м ³ /сек	0,01274
	галлон/мин	м ³ /час	0,22716
	галлон/мин	л/мин	3,7854
	галлон/мин	л/сек	0,06309
	м ³ /час	л/мин	16,645
	м ³ /час	л/сек	0,2774
л/мин	л/сек	60	
ДЛИНА	фут	дюйм	12
	дюйм	см	2,540
	фут	м	0,30481
	км	миля	0,6214
	миля	фут	5280
	миля	м	1609,34
	мм	дюйм	0,03937
ДАВЛЕНИЕ	Фунт/кв.дюйм	кПа	6,89476
	Фунт/кв.дюйм	бар	0,068948
	бар	кПа	100
	Фунт/кв.дюйм	фут (устар.)	2,31
СКОРОСТЬ	фут/сек	м/сек	0,3048
ОБЪЕМ	фут ³	галлон	7,481
	фут ³	л	28,32
	м ³	фут ³	35,31
	м ³	ярд ³	1,3087
	ярд ³	фут ³	27
	ярд ³	галлон	202
	акр/фут	фут ³	43,560
	галлон	м ³	0,003785
	галлон	л	3,785
	англ. галлон	галлон	1,833

ТАБЛИЦЫ ЗНАЧЕНИЙ ПОТЕРИ НА ТРЕНИЕ

УНИВЕРСАЛЬНЫЙ РЕГУЛИРУЮЩИЙ КЛАПАН ДАВЛЕНИЯ – ТРУБА КЛАССА 3 (6 БАР)

C=150 • ПОТЕРЯ ДАВЛЕНИЯ (БАР/100 м)

Номинальный размер	40 мм	50 мм	63 мм	75 мм	90 мм	110 мм	160 мм	200 мм
Внешний диаметр трубы	36,4 мм	46,4 мм	59,2 мм	70,6 мм	84,6 мм	103,6 мм	153,2 мм	188,2 мм
Внутренний диаметр трубы	40 мм	50 мм	63 мм	75 мм	90 мм	110 мм	160 мм	200 мм
Толщина стенки	1,8 мм	1,8 мм	1,9 мм	2,2 мм	2,7 мм	3,2 мм	3,4 мм	5,9 мм
Расход	Скорость м/с (бар) Потеря		Скорость м/с (бар) Потеря		Скорость м/с (бар) Потеря		Скорость м/с (бар) Потеря	
Галлонов/мин	м³/час		м/с Потеря		м/с Потеря		м/с Потеря	
1	0,25							
2	0,5							
3	0,75							
4	1	0,3 0,03						
7	1,5	0,4 0,06	0,2 0,02					
9	2	0,5 0,09	0,3 0,03					
11	2,5	0,7 0,14	0,4 0,04					
13	3	0,8 0,20	0,5 0,06					
15	3,5	0,9 0,27	0,6 0,08					
18	4	1,1 0,34	0,7 0,10					
22	5	1,3 0,52	0,8 0,16					
26	6	1,6 0,72	1,0 0,22	0,6 0,07	0,4 0,03			
31	7	1,9 0,96	1,1 0,30	0,7 0,09	0,5 0,04			
35	8	2,1 1,23	1,3 0,38	0,8 0,12	0,6 0,05			
40	9	2,4 1,53	1,5 0,47	0,9 0,14	0,6 0,06			
44	10	2,7 1,86	1,6 0,57	1,0 0,17	0,7 0,07			
48	11		1,8 0,68	1,1 0,21	0,8 0,09	0,5 0,04		
53	12		2,0 0,80	1,2 0,24	0,9 0,10	0,6 0,04		
57	13		2,1 0,93	1,3 0,28	0,9 0,12	0,6 0,05		
62	14		2,3 1,07	1,4 0,33	1,0 0,14	0,7 0,06		
66	15		2,5 1,21	1,5 0,37	1,1 0,16	0,7 0,06	0,5 0,02	
70	16			1,6 0,42	1,1 0,18	0,8 0,07	0,5 0,03	
75	17			1,7 0,47	1,2 0,20	0,8 0,08	0,6 0,03	
79	18			1,8 0,52	1,3 0,22	0,9 0,09	0,6 0,03	
84	19			1,9 0,57	1,3 0,24	0,9 0,10	0,6 0,04	
88	20			2,0 0,63	1,4 0,27	1,0 0,11	0,7 0,04	
92	21			2,1 0,69	1,5 0,29	1,0 0,12	0,7 0,05	
97	22			2,2 0,75	1,6 0,32	1,1 0,13	0,7 0,05	
101	23			2,3 0,82	1,6 0,35	1,1 0,14	0,8 0,05	
106	24				1,7 0,37	1,2 0,16	0,8 0,06	
110	25				1,8 0,40	1,2 0,17	0,8 0,06	
114	26				1,8 0,43	1,3 0,18	0,9 0,07	
119	27				1,9 0,47	1,3 0,19	0,9 0,07	
123	28				2,0 0,50	1,4 0,21	0,9 0,08	
128	29				2,1 0,53	1,4 0,22	1,0 0,08	
132	30				2,1 0,57	1,5 0,23	1,0 0,09	
154	35					1,7 0,31	1,2 0,12	
176	40					2,0 0,40	1,3 0,15	
198	45					2,2 0,50	1,5 0,19	
220	50						1,6 0,23	
242	55						1,8 0,27	
264	60						2,0 0,32	
286	65						2,1 0,37	1,0 0,05
308	70						2,3 0,42	1,1 0,06
330	75							1,1 0,07
352	80							1,2 0,08
374	85							1,3 0,09
396	90							1,4 0,10
440	100							1,5 0,12
484	110							1,7 0,14
528	120							1,8 0,17
572	130							2,0 0,20
616	140							2,1 0,23
660	150							2,3 0,26
								1,00 0,04
								1,10 0,05
								1,20 0,06
								1,30 0,07
								1,40 0,08
								1,50 0,09

В строках таблицы с темным фоном указаны значения для скорости выше 1,5 м/с.
Будьте осторожны – возможен гидравлический удар.

ТАБЛИЦЫ ЗНАЧЕНИЙ ПОТЕРИ НА ТРЕНИЕ

УНИВЕРСАЛЬНЫЙ РЕГУЛИРУЮЩИЙ КЛАПАН ДАВЛЕНИЯ – ТРУБА КЛАССА 4 (10 БАР)

C=150 • ПОТЕРЯ ДАВЛЕНИЯ (БАР/100 м)

Номинальный размер	25 мм		32 мм		40 мм		50 мм		63 мм		75 мм		90 мм		110 мм		160 мм		200 мм	
	Внешний диаметр трубы	Внутренний диаметр трубы	Толщина стенки	Расход	Скорость м/с (бар)	Потеря	Скорость м/с (бар)	Потеря	Скорость м/с (бар)	Потеря	Скорость м/с (бар)	Потеря	Скорость м/с (бар)	Потеря	Скорость м/с (бар)	Потеря	Скорость м/с (бар)	Потеря	Скорость м/с (бар)	Потеря
Галлонов/мин	М³/час	Скорость м/с (бар)	Потеря	Скорость м/с (бар)	Потеря	Скорость м/с (бар)	Потеря	Скорость м/с (бар)	Потеря	Скорость м/с (бар)	Потеря	Скорость м/с (бар)	Потеря	Скорость м/с (бар)	Потеря	Скорость м/с (бар)	Потеря	Скорость м/с (бар)	Потеря	
1	0,25	0,2	0,02																	
2	0,5	0,4	0,08																	
3	0,75	0,5	0,18																	
4	1	0,7	0,30																	
7	1,5	1,1	0,64	0,7	0,19															
9	2	1,5	1,10	0,9	0,32															
11	2,5	1,8	1,66	1,1	0,48	0,7	0,15													
13	3	2,2	2,33	1,3	0,67	0,8	0,21													
15	3,5	2,6	3,10	1,5	0,89	0,9	0,27													
18	4			1,8	1,14	1,1	0,35	0,7	0,12											
22	5			2,2	1,73	1,3	0,53	0,9	0,18											
26	6			2,6	2,42	1,6	0,74	1,0	0,25	0,7	0,08									
31	7					1,9	0,99	1,2	0,34	0,8	0,11									
35	8					2,2	1,27	1,4	0,43	0,9	0,14									
40	9					2,4	1,58	1,6	0,53	1,0	0,17	0,7	0,07							
44	10							1,7	0,65	1,1	0,21	0,8	0,09							
48	11							1,9	0,77	1,2	0,25	0,8	0,11							
53	12							2,1	0,91	1,3	0,29	0,9	0,13							
57	13							2,3	1,06	1,4	0,34	1,0	0,15							
62	14							2,4	1,21	1,5	0,39	1,1	0,17							
66	15							2,6	1,38	1,6	0,44	1,2	0,19							
70	16									1,7	0,50	1,2	0,22	0,9	0,09					
75	17									1,9	0,56	1,3	0,24	0,9	0,10					
79	18									2,0	0,62	1,4	0,27	1,0	0,11					
84	19									2,1	0,69	1,5	0,30	1,0	0,12					
88	20									2,2	0,76	1,5	0,33	1,1	0,13					
92	21									2,3	0,83	1,6	0,36	1,1	0,15					
97	22									2,4	0,90	1,7	0,39	1,2	0,16					
101	23									2,5	0,98	1,8	0,42	1,2	0,17					
106	24											1,8	0,46	1,3	0,19					
110	25											1,9	0,49	1,3	0,20					
114	26											2,0	0,53	1,4	0,22	0,9	0,08			
119	27											2,1	0,57	1,4	0,23	1,0	0,09			
123	28											2,2	0,61	1,5	0,25	1,0	0,09			
128	29											2,2	0,65	1,5	0,27	1,0	0,10			
132	30											2,3	0,69	1,6	0,28	1,1	0,11	0,5	0,02	
154	35											1,9	0,38	1,3	0,14	0,6	0,02			
176	40											2,1	0,48	1,4	0,18	0,7	0,03			
198	45											2,4	0,60	1,6	0,23	0,8	0,04			
220	50													1,8	0,28	0,8	0,04			
242	55													2,0	0,33	0,9	0,05			
264	60													2,1	0,39	1,0	0,06			
286	65													2,3	0,45	1,1	0,07			
308	70													2,5	0,51	1,2	0,08			
330	75													2,7	0,58	1,3	0,09			
352	80													2,9	0,66	1,4	0,11			
374	85													3,0	0,74	1,4	0,12			
396	90													3,2	0,82	1,5	0,13	1,0	0,04	
440	100															1,7	0,16	1,1	0,05	
484	110															1,9	0,19	1,2	0,06	
528	120															2,0	0,22	1,3	0,08	
572	130															2,2	0,26	1,4	0,09	
616	140															2,4	0,30	1,5	0,10	
660	150															2,5	0,34	1,6	0,11	

В строках таблицы с темным фоном указаны значения для скорости выше 1,5 м/с.
Будьте осторожны – возможен гидравлический удар.

ТАБЛИЦЫ ЗНАЧЕНИЙ ПОТЕРИ НА ТРЕНИЕ

УНИВЕРСАЛЬНЫЙ РЕГУЛИРУЮЩИЙ КЛАПАН ДАВЛЕНИЯ – ТРУБА КЛАССА 5 (16 БАР)

C=150 • ПОТЕРЯ ДАВЛЕНИЯ (БАР/100 м)

Номинальный размер	25 мм	32 мм	40 мм	50 мм	63 мм	75 мм	90 мм	110 мм	160 мм	200 мм	
Внешний диаметр трубы	21,2 мм	27,2 мм	34 мм	42,6 мм	53,6 мм	63,8 мм	76,6 мм	93,6 мм	136,2 мм	170,2 мм	
Внутренний диаметр трубы	25 мм	32 мм	40 мм	50 мм	63 мм	75 мм	90 мм	110 мм	160 мм	200 мм	
Толщина стенки	1,5 мм	1,8 мм	1,9 мм	2,4 мм	3 мм	3,6 мм	4,3 мм	5,3 мм	7,7 мм	14,9 мм	
Расход Галлонов/ мин	Скорость м/с (бар)	Скорость м/с (бар)		Скорость м/с (бар)		Скорость м/с (бар)		Скорость м/с (бар)		Скорость м/с (бар)	
		Потеря		Потеря		Потеря		Потеря		Потеря	
М³/час	Потеря	Потеря	Потеря	Потеря	Потеря	Потеря	Потеря	Потеря	Потеря	Потеря	
1	0,25	0,2	0,03								
2	0,5	0,4	0,10								
3	0,75	0,6	0,21	0,4	0,06						
4	1	0,8	0,36	0,5	0,11	0,3	0,04				
7	1,5	1,2	0,77	0,7	0,23	0,5	0,08	0,3	0,03		
9	2	1,6	1,32	1,0	0,39	0,6	0,13	0,4	0,04		
11	2,5	2,0	1,99	1,2	0,59	0,8	0,20	0,5	0,07		
13	3	2,4	2,79	1,4	0,83	0,9	0,28	0,6	0,09		
15	3,5			1,7	1,10	1,1	0,37	0,7	0,12		
18	4			1,9	1,41	1,2	0,48	0,8	0,16		
22	5			2,4	2,13	1,5	0,72	1,0	0,24		
26	6			1,8	1,01	1,2	0,34	0,7	0,11		
31	7			2,1	1,34	1,4	0,45	0,9	0,15		
35	8			2,4	1,72	1,6	0,57	1,0	0,19		
40	9					1,8	0,71	1,1	0,23		
44	10					1,9	0,87	1,2	0,28		
48	11					2,1	1,03	1,4	0,34	1,0	0,14
53	12					2,3	1,21	1,5	0,40	1,0	0,17
57	13							1,6	0,46	1,1	0,20
62	14							1,7	0,53	1,2	0,23
66	15							1,8	0,60	1,3	0,26
70	16							2,0	0,68	1,4	0,29
75	17							2,1	0,76	1,5	0,32
79	18							2,2	0,84	1,6	0,36
84	19							2,3	0,93	1,7	0,40
88	20							2,5	1,02	1,7	0,44
92	21							1,8	0,48	1,3	0,20
97	22							1,9	0,52	1,3	0,21
101	23							2,0	0,57	1,4	0,23
106	24							2,1	0,61	1,4	0,25
110	25							2,2	0,66	1,5	0,27
114	26							2,3	0,71	1,6	0,29
119	27							2,3	0,76	1,6	0,31
123	28							2,4	0,82	1,7	0,33
128	29							2,4	0,82	1,7	0,33
132	30							2,5	0,87	1,7	0,36
154	35							1,8	0,38	1,2	0,14
176	40							2,1	0,51	1,4	0,19
198	45							2,4	0,65	1,6	0,24
220	50							2,7	0,81	1,8	0,30
242	55							2,0	0,37	1,4	0,14
264	60							2,2	0,44	1,5	0,17
286	65							2,4	0,52	1,6	0,20
308	70							2,6	0,60	1,7	0,24
330	75							2,8	0,69	1,8	0,27
352	80							3,0	0,78	1,9	0,30
374	85							3,2	0,88	2,0	0,33
396	90									1,5	0,14
440	100									1,6	0,16
484	110									1,7	0,18
528	120									1,9	0,21
572	130									2,1	0,26
616	140									2,3	0,30
660	150									2,5	0,35
										1,6	0,12
										1,7	0,14
										1,8	0,15

В строках таблицы с темным фоном указаны значения для скорости выше 1,5 м/с. Будьте осторожны – возможен гидравлический удар.

ТАБЛИЦЫ ЗНАЧЕНИЙ ПОТЕРИ НА ТРЕНИЕ

РЕГУЛИРУЮЩИЙ КЛАПАН ДАВЛЕНИЯ СЕРИИ IPS 40 – ПЛАСТИКОВАЯ ТРУБА

C=150 • ПОТЕРЯ ДАВЛЕНИЯ (БАР/100 м)

Номинальный размер	1"	1¼"	1½"	2"	2½"	3"	4"	6"	8"
Внешний диаметр трубы	1,315"	1,66"	1,900"	2,375"	2,375"	3,500"	4,500"	6,625"	8,625"
Внутренний диаметр трубы	1,049"	1,380"	1,610"	2,067"	2,469"	3,068"	4,026"	6,065"	7,981"
Внутренний диаметр трубы (мм)	26,64	35,05	40,89	52,50	62,71	77,93	102,26	154,05	202,72
Толщина стенки	0,133"	0,140"	0,145"	0,154"	0,203"	0,216"	0,237"	0,280"	0,322"
Расход	Скорость м/с (бар)	Скорость м/с (бар)	Скорость м/с (бар)	Скорость м/с (бар)	Скорость м/с (бар)	Скорость м/с (бар)	Скорость м/с (бар)	Скорость м/с (бар)	Скорость м/с (бар)
Галлонов/мин	Потеря	Потеря	Потеря	Потеря	Потеря	Потеря	Потеря	Потеря	Потеря
м³/час									
1 0,25	0,1 0,01								
2 0,5	0,2 0,03								
3 0,75	0,4 0,07	0,2 0,02							
4 1	0,5 0,12	0,3 0,03	0,2 0,01						
7 1,5	0,7 0,25	0,4 0,07	0,3 0,03	0,2 0,01					
9 2	1,0 0,43	0,6 0,11	0,4 0,05	0,3 0,02					
11 2,5	1,2 0,65	0,7 0,17	0,5 0,08	0,3 0,02					
13 3	1,5 0,92	0,9 0,24	0,6 0,11	0,4 0,03					
15 3,5	1,7 1,22	1,0 0,32	0,7 0,15	0,4 0,04					
18 4	2,0 1,56	1,2 0,41	0,8 0,19	0,5 0,06					
22 5	2,5 2,36	1,4 0,62	1,1 0,29	0,6 0,09					
26 6		1,7 0,87	1,3 0,41	0,8 0,12	0,5 0,05	0,3 0,02			
31 7		2,0 1,16	1,5 0,55	0,9 0,16	0,6 0,07	0,4 0,02			
35 8		2,3 1,48	1,7 0,70	1,0 0,21	0,7 0,09	0,5 0,03			
40 9		2,6 1,84	1,9 0,87	1,2 0,26	0,8 0,11	0,5 0,04			
44 10		2,9 2,24	2,1 1,06	1,3 0,31	0,9 0,13	0,6 0,05			
48 11			2,3 1,26	1,4 0,37	1,0 0,16	0,6 0,05			
53 12			2,5 1,48	1,5 0,44	1,1 0,18	0,7 0,06			
57 13			2,7 1,72	1,7 0,51	1,2 0,21	0,8 0,07			
62 14			3,0 1,97	1,8 0,58	1,3 0,25	0,8 0,09			
66 15			3,2 2,24	1,9 0,66	1,3 0,28	0,9 0,10			
70 16				2,1 0,75	1,4 0,31	0,9 0,11			
75 17				2,2 0,84	1,5 0,35	1,0 0,12			
79 18				2,3 0,93	1,6 0,39	1,0 0,14			
84 19				2,4 1,03	1,7 0,43	1,1 0,15			
88 20				2,6 1,13	1,8 0,48	1,2 0,17			
92 21					1,9 0,52	1,2 0,18			
97 22					2,0 0,57	1,3 0,20			
101 23					2,1 0,62	1,3 0,21			
106 24					2,2 0,67	1,4 0,23			
110 25					2,2 0,72	1,5 0,25			
114 26					2,3 0,77	1,5 0,27			
119 27					2,4 0,83	1,6 0,29			
123 28						1,6 0,31			
128 29						1,7 0,33			
132 30						1,7 0,35			
154 35						2,0 0,47	1,2 0,12		
176 40						2,3 0,60	1,4 0,16		
198 45						2,6 0,74	1,5 0,20		
220 50						2,9 0,90	1,7 0,24		
242 55							1,9 0,29		
264 60							2,0 0,34		
286 65							2,2 0,39	1,0 0,07	
308 70							2,4 0,45	1,0 0,08	
330 75							2,5 0,51	1,1 0,09	
352 80							2,7 0,57	1,2 0,10	
374 85							2,9 0,64	1,3 0,11	
396 90							3,0 0,71	1,3 0,12	0,8 0,03
440 100								1,5 0,15	0,9 0,03
484 110								1,6 0,18	0,9 0,04
528 120								1,8 0,21	1,0 0,04
572 130								1,9 0,25	1,1 0,05
616 140								2,1 0,28	1,2 0,06
660 150								2,1 0,32	1,3 0,07

В строках таблицы с темным фоном указаны значения для скорости выше 1,5 м/с.
Будьте осторожны – возможен гидравлический удар.

ТАБЛИЦЫ ЗНАЧЕНИЙ ПОТЕРИ НА ТРЕНИЕ

РЕГУЛИРУЮЩИЙ КЛАПАН ДАВЛЕНИЯ СЕРИИ IPS 80 – ПЛАСТИКОВАЯ ТРУБА

C=150 • ПОТЕРЯ ДАВЛЕНИЯ (БАР/100 м)

Номинальный размер	1"	1½"	1½"	2"	2½"	3"	4"	6"	8"
Внешний диаметр трубы	1,315"	1,660"	1,900"	2,375"	2,875"	3,500"	4,500"	6,625"	8,625"
Внутренний диаметр трубы	0,957"	1,278"	1,500"	1,939"	2,323"	2,900"	3,826"	5,761"	7,625"
Внутренний диаметр трубы (мм)	24,31	32,46	38,10	49,25	59,00	73,66	97,18	146,33	193,68
Толщина стенки	0,179"	0,191"	0,200"	0,218"	0,276"	0,300"	0,337"	0,432"	0,500"
Расход	Скорость м/с (бар)	Скорость м/с (бар)	Скорость м/с (бар)	Скорость м/с (бар)	Скорость м/с (бар)	Скорость м/с (бар)	Скорость м/с (бар)	Скорость м/с (бар)	Скорость м/с (бар)
Галлонов/мин	Потеря	Потеря	Потеря	Потеря	Потеря	Потеря	Потеря	Потеря	Потеря
м³/час									
1	0,25	0,1	0,01						
2	0,5	0,3	0,05						
3	0,75	0,4	0,11	0,3	0,03				
4	1	0,6	0,19	0,3	0,05	0,2	0,02		
7	1,5	0,9	0,40	0,5	0,10	0,4	0,04		
9	2	1,2	0,68	0,7	0,17	0,5	0,08	0,3	0,02
11	2,5	1,5	1,02	0,8	0,25	0,6	0,11	0,4	0,03
13	3	1,8	1,43	1,0	0,35	0,7	0,16	0,4	0,05
15	3,5	2,1	1,90	1,2	0,47	0,9	0,21	0,5	0,06
18	4	2,4	2,44	1,3	0,60	1,0	0,27	0,6	0,08
22	5	3,0	3,69	1,7	0,90	1,2	0,41	0,7	0,12
26	6			2,0	1,26	1,5	0,58	0,9	0,17
31	7			2,3	1,68	1,7	0,77	1,0	0,22
35	8			2,7	2,15	1,9	0,99	1,2	0,28
40	9			3,0	2,68	2,2	1,23	1,3	0,35
44	10					2,4	1,49	1,5	0,43
48	11			2,7	1,78	1,6	0,51	1,1	0,21
53	12			2,9	2,09	1,7	0,60	1,2	0,25
57	13					1,9	0,69	1,3	0,29
62	14					2,0	0,80	1,4	0,33
66	15					2,2	0,91	1,5	0,38
70	16					2,3	1,02	1,6	0,42
75	17					2,5	1,14	1,7	0,47
79	18					2,6	1,27	1,8	0,53
84	19							1,9	0,58
88	20							2,0	0,64
92	21							2,1	0,70
97	22							2,2	0,76
101	23							2,3	0,83
106	24							2,4	0,90
110	25							2,5	0,97
114	26							1,7	0,35
119	27							1,8	0,38
123	28							1,8	0,41
128	29							1,9	0,43
132	30							2,0	0,46
154	35							2,3	0,61
176	40							2,6	0,78
198	45							1,7	0,25
220	50							1,9	0,31
242	55							2,1	0,37
264	60							2,2	0,43
286	65							2,4	0,50
308	70							2,6	0,57
330	75							2,8	0,65
352	80							3,0	0,73
374	85							3,2	0,82
396	90							3,4	0,91
440	100							1,7	0,15
484	110							1,8	0,18
528	120							2,0	0,21
572	130							2,1	0,25
616	140							2,3	0,28
660	150							2,5	0,32
								0,9	0,04
								1,0	0,05
								1,1	0,05
								1,2	0,06
								1,3	0,07
								1,4	0,08

В строках таблицы с темным фоном указаны значения для скорости выше 1,5 м/с.
Будьте осторожны – возможен гидравлический удар.

ТАБЛИЦЫ ЗНАЧЕНИЙ ПОТЕРИ НА ТРЕНИЕ

НАГНЕТАТЕЛЬНАЯ ТРУБА ПНД PE80 SDR 17,6 PN6

C=140 • ПОТЕРЯ ДАВЛЕНИЯ (ФУНТ/КВ.ДЮЙМ) НА 100 М ТРУБЫ (БАР)

Номинальный размер	25 мм	32 мм	40 мм	50 мм	63 мм	75 мм	90 мм	110 мм	160 мм	200 мм			
Внутренний диаметр трубы (мм)	21,40	28,40	35,40	44,20	55,80	66,40	79,80	97,40	141,80	177,20			
Толщина стенки	1,8	1,8	2,3	2,9	3,6	4,3	5,1	6,3	9,1	11,4			
Расход	Скорость м/с (бар) Потеря		Скорость м/с (бар) Потеря		Скорость м/с (бар) Потеря		Скорость м/с (бар) Потеря		Скорость м/с (бар) Потеря				
Галлонов/мин	м ³ /час												
1	0,25	0,2	0,03										
2	0,5	0,4	0,11										
3	0,75	0,6	0,23										
4	1	0,8	0,40	0,3	0,06								
7	1,5	1,2	0,84	0,7	0,21	0,4	0,07						
9	2	1,5	1,43	0,9	0,36	0,6	0,12	0,4	0,04				
11	2,5	1,9	2,16	1,1	0,54	0,7	0,19	0,5	0,06				
13	3	2,3	3,03	1,3	0,76	0,8	0,26	0,5	0,09				
15	3,5	2,7	4,03	1,5	1,01	1,0	0,35	0,6	0,12				
18	4	3,1	5,16	1,8	1,30	1,1	0,44	0,7	0,15				
22	5		2,2	1,96	1,4	0,67	0,9	0,23					
26	6		2,6	2,75	1,7	0,94	1,1	0,32	0,7	0,10	0,5	0,04	
31	7		3,1	3,66	2,0	1,25	1,3	0,42	0,8	0,14	0,6	0,06	
35	8		3,5	4,69	2,3	1,60	1,4	0,54	0,9	0,17	0,6	0,07	
40	9				2,5	2,00	1,6	0,68	1,0	0,22	0,7	0,09	
44	10				2,8	2,43	1,8	0,82	1,1	0,26	0,8	0,11	
48	11				2,0	0,98	1,2	0,32	0,9	0,14			
53	12				2,2	1,15	1,4	0,37	1,0	0,16			
57	13				2,4	1,34	1,5	0,43	1,0	0,18			
62	14				2,5	1,53	1,6	0,49	1,1	0,21			
66	15				2,7	1,74	1,7	0,56	1,2	0,24			
70	16				2,9	1,96	1,8	0,63	1,3	0,27			
75	17				3,1	2,20	1,9	0,71	1,4	0,30			
79	18				3,3	2,44	2,0	0,79	1,4	0,34			
84	19						2,2	0,87	1,5	0,37			
88	20						2,3	0,95	1,6	0,41			
92	21						2,4	1,04	1,7	0,45	1,2	0,18	
97	22						2,5	1,14	1,8	0,49	1,2	0,20	
101	23						2,6	1,24	1,8	0,53	1,3	0,22	
106	24						2,7	1,34	1,9	0,57	1,3	0,23	
110	25						3,8	1,44	2,0	0,62	1,4	0,25	
114	26								2,1	0,67	1,4	0,27	
119	27								2,2	0,71	1,5	0,29	
123	28								2,2	0,76	1,6	0,31	
128	29								2,3	0,81	1,6	0,33	
132	30								2,4	0,87	1,7	0,35	
154	35								2,8	1,15	1,9	0,47	
176	40								3,2	1,48	2,2	0,60	
198	45										2,5	0,75	
220	50										2,8	0,91	
242	55										3,1	1,09	
264	60										3,3	1,28	
286	65										2,4	0,56	
308	70										2,6	0,64	
330	75											1,3	0,12
352	80											1,4	0,13
374	85											1,5	0,15
396	90											1,6	0,16
440	100											1,8	0,20
484	110											1,9	0,24
528	120											2,1	0,28
572	130											2,3	0,33
616	140											1,6	0,13
660	150											1,7	0,14

В строках таблицы с темным фоном указаны значения для скорости выше 1,5 м/с. Будьте осторожны – возможен гидравлический удар.

ТЕХ. ЧАСТЬ

ТАБЛИЦЫ ЗНАЧЕНИЙ ПОТЕРИ НА ТРЕНИЕ

НАГНЕТАТЕЛЬНАЯ ТРУБА ПНД РЕ80 SDR 11, PN10

C=140 • ПОТЕРЯ ДАВЛЕНИЯ (ФУНТ/КВ,ДЮЙМ) НА 100 М ТРУБЫ (БАР)

Номинальный размер Внутренний диаметр трубы (мм)	25 мм	32 мм	40 мм	50 мм	63 мм	75 мм	90 мм	110 мм	160 мм	200 мм
	Толщина стенки Расход Галлонов/мин м³/час	Скорость м/с (бар) Потеря	Скорость м/с (бар) Потеря	Скорость м/с (бар) Потеря	Скорость м/с (бар) Потеря	Скорость м/с (бар) Потеря	Скорость м/с (бар) Потеря	Скорость м/с (бар) Потеря	Скорость м/с (бар) Потеря	Скорость м/с (бар) Потеря
1	0,25	0,2 0,04								
2	0,5	0,4 0,14								
3	0,75	0,6 0,29	0,4 0,09							
4	1	0,8 0,50	0,5 0,15							
7	1,5	1,3 1,06	0,8 0,31	0,5 0,11						
9	2	1,7 1,80	1,0 0,53	0,7 0,18						
11	2,5	2,1 2,73	1,3 0,81	0,8 0,28	0,5 0,09					
13	3	2,5 3,82	1,5 1,13	1,0 0,39	0,6 0,13					
15	3,5	3,0 5,08	1,8 1,50	1,2 0,52	0,7 0,17					
18	4		2,1 1,92	1,3 0,66	0,8 0,22	0,5 0,07				
22	5		2,6 2,91	1,7 1,00	1,1 0,34	0,7 0,11				
26	6		3,1 4,08	2,0 1,41	1,3 0,47	0,8 0,15				
31	7			2,3 1,87	1,5 0,63	0,9 0,20				
35	8			2,7 2,40	1,7 0,80	1,1 0,26				
40	9			3,0 2,98	1,9 1,00	1,2 0,32				
44	10				2,1 1,21	1,3 0,39				
48	11				2,3 1,45	1,5 0,47	1,0 0,20			
53	12				2,5 1,70	1,6 0,55	1,1 0,23			
57	13				2,8 1,97	1,7 0,64	1,2 0,27			
62	14				3,0 2,27	1,9 0,74	1,3 0,31			
66	15					2,0 0,84	1,4 0,35			
70	16					2,1 0,94	1,5 0,40			
75	17					2,3 1,05	1,6 0,44	1,1 0,18		
79	18					2,4 1,17	1,7 0,49	1,2 0,20		
84	19					2,5 1,30	1,8 0,54	1,2 0,23		
88	20					2,7 1,42	1,9 0,60	1,3 0,25		
92	21					2,8 1,56	2,0 0,66	1,4 0,27		
97	22					2,9 1,70	2,1 0,71	1,4 0,30		
101	23					3,1 1,84	2,2 0,78	1,5 0,32		
106	24						2,3 0,84	1,6 0,35		
110	25						2,3 0,91	1,6 0,37		
114	26						2,4 0,97	1,7 0,40	1,1 0,15	
119	27						2,5 1,04	1,8 0,43	1,2 0,16	
123	28						2,6 1,12	1,8 0,46	1,2 0,17	
128	29						2,7 1,19	1,9 0,49	1,3 0,19	
132	30						2,8 1,27	2,0 0,53	1,3 0,20	
154	35						3,3 1,69	2,3 0,70	1,5 0,26	
176	40							2,6 0,89	1,7 0,34	
198	45							2,9 1,11	2,0 0,42	
220	50							3,3 1,35	2,2 0,51	1,0 0,08
242	55								2,4 0,61	1,1 0,10
264	60								2,6 0,71	1,2 0,12
286	65								2,8 0,83	1,3 0,13
308	70								3,1 0,95	1,4 0,15
330	75								3,3 1,08	1,6 0,17
352	80									1,7 0,20
374	85									1,8 0,22
396	90									1,9 0,24
440	100									2,1 0,30
484	110									2,3 0,35
528	120									2,5 0,42
572	130									2,7 0,48
616	140									1,7 0,16
660	150									1,8 0,19
										2,0 0,21

В строках таблицы с темным фоном указаны значения для скорости выше 1,5 м/с.
Будьте осторожны – возможен гидравлический удар.

ХАРАКТЕРИСТИКИ КАБЕЛЯ

СТАНДАРТНЫЙ МЕДНЫЙ КАБЕЛЬ, ПРОКАЛЕННЫЙ ПРИ 20°C

АМЕРИКАНСКИЙ КАЛИБР ПРОВОЛОКИ	МЕТРИЧЕСКИЙ КАЛИБР ПРОВОЛОКИ	ДИАМЕТР (МИЛЯ)	ДИАМЕТР (ММ)	СОПРОТИВЛЕНИЕ НА МЗ (ОМ)	СОПРОТИВЛЕНИЕ НА КМ (ОМ)
1		289,3	7,348	0,9239	0,4065
	7,0		7,000		0,4480
2		257,6	6,543	0,1563	0,5128
	6,0		6,000		0,6098
3		229,4	5,827	0,1971	0,6466
4		204,3	5,189	0,2485	0,8152
	5,0		5,000		0,08781
5		181,9	4,620	0,3134	1,028
	4,5		4,500		1,084
6		162,0	4,115	0,3952	1,297
	4,0		4,000		1,372
7		144,3	3,665	0,4981	1,634
	3,5		3,500		1,792
8		128,5	3,264	0,6281	2,061
	3,0		3,000		2,439
9		114,4	2,906	0,7925	2,600
10		101,9	2,588	0,9988	3,277
	2,5		2,500		3,512
11		90,7	2,30	1,26	4,14
12		80,8	2,05	1,59	5,21
	2,0		2,00		5,49
13		72,0	1,83	2,00	6,56
	1,8		1,80		6,78
14		64,1	1,63	2,52	8,28
	1,6		1,60		8,58
15		57,1	1,45	3,18	10,4
	1,4		1,40		11,2
16		50,8	1,29	4,02	13,2
	1,2		1,20		15,2
17		45,3	1,15	5,05	16,6
18		40,3	1,02	6,39	21,0
	1,0		1,000		22,0
19		35,9	0,912	8,05	26,4
	0,9		0,900		27,1
20		32,0	0,813	10,1	33,2

СЕЧЕНИЕ КАБЕЛЯ

Полезная информация

- Односторонний кабель между контроллерами и источником питания или контроллерами и клапанами
- Допустимая потеря напряжения вдоль линии эл кабеля
- Накопительный ток, проходящий по сечению провода, измеряется в амперах

Сопротивление проводки рассчитывается по следующей формуле:

$$R = \frac{1000 \times AVL}{2L \times I}$$

- R = Максимальное допустимое сопротивление провода (Ом) на 1000 м
 AVL = Допустимая потеря напряжения
 L = Длина (одностороннего) провода (м)
 I = Противоток

Допустимая потеря напряжения для диаметра провода питания контроллера рассчитывается посредством вычитания минимального рабочего напряжения, требуемого для контроллера, из минимально допустимого напряжения на источнике тока.

Допустимая потеря напряжения для диаметра провода клапана рассчитывается посредством вычитания минимального рабочего напряжения электромагнитного клапана из выходного напряжения клапана. Полученные значения могут различаться в зависимости от производителя и иногда давления на линии.

Пример сечения кабеля управляющего клапаном:

Дано: Расстояние от контроллера до клапана составляет 600 м. Выходное напряжение контроллера составляет 24 В. Минимальное рабочее напряжение клапана - 20 В при броске тока 370 мА (0,37 А).

$$R = \frac{1000 \times 4}{2(600) \times 0,37}$$

$$R = \frac{4000}{444}$$

$$R = 9,01 \text{ Ом/1000 м}$$

Следовательно, сопротивление кабеля не может превышать 9 Ом на 1000 м. Теперь см. Таблицу 1 и выбирайте соответствующее сечение кабеля. Если сопротивление кабеля сечением 1,5 мм² более 9 Ом на 1000 м, необходимо выбрать кабель сечением 2,5 мм².

В Таблице 2 приведены данные для быстрого выбора кабеля максимальной эффективности с учетом информации, указанной внизу таблицы.

Таблица 1	
Сопротивление медного кабеля	
Сечение кабеля мм ²	Сопротивление при 20°C (68°F) Ом/1000 м
0,5	38,4
1	18,7
1,5	13,6
2,5	7,4
4	4,6
6	3,1

Таблица 2						
Сечение кабеля КЛАПАНА (Максимальная длина в одну сторону (м) между контроллером и клапаном)						
Сечение кабеля мм ²	Контрольный провод					
	0.5	1	1.5	2.5	4	6
0,5	140	190	210	235	250	260
1	190	290	335	415	465	495
1,5	208	335	397	515	595	647
2,5	235	415	515	730	900	1030
4	250	465	595	900	1175	1405
6	260	495	647	1030	1405	1745

Электромагнитный клапан: 24 В перем.тока, давление: 10 бар (1000 кПа), падение напряжения: 4 В, минимальное рабочее напряжение: 20 В, сила тока: 0,37 А. При использовании 2 клапанов (сила тока: 0,74 А) допустимое максимальное расстояние сокращается вдвое.

ДОПОЛНИТЕЛЬНАЯ ИНФОРМАЦИЯ

ТАБЛИЦА СПРАВОЧНЫХ ДАННЫХ

Приблизительное количество проводов, устанавливаемых в цепь или трубопровод

Максимальное количество проводов, устанавливаемых в цепь или муфту

Wire Size мм ²	25 мм	32 мм	40 мм	50 мм	63 мм	75 мм	90 мм	110 мм	160 мм	Wire Size мм ²
0,5	20	35	49	80	110	175	-	-	-	0,5
1	16	30	42	67	97	150	-	-	-	1
1,5	10	18	25	40	56	88	120	150	-	1,5
2,5	7	15	20	33	50	75	102	130	-	2,5
4	6	13	16	27	40	63	85	110	-	4
6	4	6	9	16	25	35	50	65	150	6

ТАБЛИЦА КЛИМАТИЧЕСКИХ ХАРАКТЕРИСТИК

Климат*	Ежедневные осадки мм
Прохладный влажный	2,5 to 3,8
Прохладный сухой	3,8 to 5,1
Теплый влажный	3,8 to 5,1
Теплый сухой	5,1 to 6,3
Горячий влажный	5,1 to 7,6
Горячий сухой	7,6 to 11,4

Самые сложные климатические условия

Прохладный климат подразумевает среднюю летнюю температуру ниже 21°C. Теплый климат подразумевает среднюю летнюю температуру от 21°C до 32°C. Горячий климат подразумевает температуру выше 32°C. Влажный климат подразумевает среднюю летнюю относительную влажность 50% (сухой климат – влажность ниже 50%).

FX
LUMINAIRE



**ДОБАВЬТЕ НЕМНОГО СВЕТА В СВОЙ ДОМ.
ПОСЕТИТЕ ВЕБ-САЙТ КОМПАНИИ «FX LUMINAIRE»
WWW.FXL.COM.**



ВКЛЮЧАЙСЯ В ИГРУ НА
WWW.HUNTERGOLF.COM

ИГРАТЬ



Hunter[®]
GOLF

ГАРАНТИЙНЫЕ ОБЯЗАТЕЛЬСТВА

Компания «Hunter Industries Incorporated» (далее компания «Hunter») гарантирует, что следующая продукция не содержит дефектов материалов или исполнения при нормальных условиях эксплуатации в течение двух (2) лет с даты изготовления: PGP-ADJ®, PGJ, серия MP ротаторов, серия PS, серия PS Ultra, сопла для веерных разбрызгивателей, PCN, PCB, AFB, HPV, серия PGV, SRV, SRC, серия X-Core, серия Pro-C, ROAM, SVC, WVP, WVS, PLD, PACZ, PCZ, AVB, PSR, HCV, SJ, серия HFT, серия SBE, системы RZWS и ET. Компания «Hunter» гарантирует, что следующая продукция не содержит дефектов материалов или исполнения при нормальных условиях эксплуатации в течение трех (3) лет с даты изготовления: серия PGP Ultra. Компания «Hunter» гарантирует, что следующая продукция не содержит дефектов материалов или исполнения при нормальных условиях эксплуатации в течение одного (1) года с даты изготовления: серия SRM, веерные разбрызгиватели серии Micro и Stream Drippers. Компания «Hunter» гарантирует, что следующая продукция не содержит дефектов материалов или исполнения при нормальных условиях эксплуатации в течение пяти (5) лет с даты изготовления: серия I-20, I-25, I-35, I-40, I-60 и I-90, серия веерных разбрызгивателей Pro-Spray®, Pro-Spray® PRS30 и Pro-Spray® PRS40, G-Spray, ICC, серия I-Core и серия контроллеров ACC, декодеры ICD, удаленные контроллеры ICR, продукция для централизованного управления IMMS™, датчики «Clik», Solar-Sync, HQ, пластиковые клапаны ICV и латунные клапаны IBV, трубопроводы ICZ и PLD. При обнаружении дефекта в продукции марки «Hunter» в течение соответствующего гарантийного периода компания «Hunter» обязуется отремонтировать или заменить на свой выбор дефектную продукцию или деталь. Гарантия не распространяется на ремонт, регулировку или замену продукции или деталей «Hunter» поврежденных в результате несоответствующего применения, небрежности, внесения изменений, модификаций, вмешательства или несоответствующей установки и/или обслуживания продукции. Гарантия распространяется только на оригинальную продукцию марки «Hunter». При обнаружении дефекта в продукции или детали марки «Hunter» в течение соответствующего гарантийного периода, пожалуйста, свяжитесь с местным авторизованным дистрибьютором «Hunter».

ВЫШЕУКАЗАННЫЕ ОБЯЗАТЕЛЬСТВА КОМПАНИИ «HUNTER» ПО РЕМОНТУ ИЛИ ЗАМЕНЕ ПРОДУКЦИИ ЯВЛЯЮТСЯ ЕДИНСТВЕННОЙ И ЭКСКЛЮЗИВНОЙ ГАРАНТИЕЙ, ПРЕДОСТАВЛЯЕМОЙ КОМПАНИЕЙ «HUNTER». ИНЫЕ ГАРАНТИИ, ВЫРАЖЕННЫЕ ИЛИ ПОДРАЗУМЕВАЮЩИЕСЯ, ВКЛЮЧАЯ ГАРАНТИИ НА ПРИГОДНОСТЬ ДЛЯ ПРОДАЖИ ИЛИ СПЕЦИАЛЬНОЕ ПРИМЕНЕНИЕ, ОТСУТСТВУЮТ. КОМПАНИЯ «HUNTER» НЕ НЕСЕТ ОТВЕТСТВЕННОСТИ ПЕРЕД ТРЕТЬИМИ СТОРОНАМИ ПО ОБЯЗАТЕЛЬСТВАМ, НАРУШЕНИЯМ, ДОГОВОРАМ ИЛИ ИНЫМ ПОВРЕЖДЕНИЯМ, ВЫЗВАННЫМ ИЛИ ЗАЯВЛЕННЫМ КАК ВЫЗВАННЫЕ, В РЕЗУЛЬТАТЕ КОНСТРУКТИВНЫХ ОСОБЕННОСТЕЙ ИЛИ ДЕФЕКТОВ ПРОДУКЦИИ «HUNTER», ИЛИ ИНЫЕ СПЕЦИФИЧНЫЕ, СЛУЧАЙНЫЕ ИЛИ ЕСТЕСТВЕННЫЕ ПОВРЕЖДЕНИЯ ЛЮБОГО ТИПА.

При возникновении вопросов по гарантии или ее применению, пожалуйста, пишите на адрес: Управление маркетинга, компания «Hunter Industries Incorporated», ул. Диамонд 1940, Сан-Марко, 92078 Калифорния, США.

СВИДЕТЕЛЬСТВО АМЕРИКАНСКОГО ОБЩЕСТВА АВИАЦИОННЫХ ИНЖЕНЕРОВ

Компания «Hunter Industries Incorporated» свидетельствует, что значения давления, расхода и радиуса для указанной продукции определены согласно стандарту АОАИ S398.1. Испытания веерных разбрызгивателей и отчет по рабочим характеристикам, и являются актуальными на момент публикации. Текущие рабочие характеристики продукции могут отличаться от опубликованных данных ввиду нормальных производственных отклонений и выборки. Все иные технические характеристики являются лишь рекомендацией компании «Hunter Industries Incorporated».

Hunter®

**Головной офис и
производство в США**

1940 Diamond Street
San Marcos, CA 92078
Тел: (1) 760-744-5240
Факс: (1) 760-744-7461
Техподдержка: (1) 760-591-7383

Производство в Мексике

Calle Nordika #8615
Parque Industrial Nordika
Tijuana, B.C., Mexico C.P. 22709
Тел: (52) 664-903-1300
Факс: (52) 664-903-8078

**Представительства
Австралия**

8 The Parade West
Kent Town, South Australia 5067
Тел: (61) 8-8363-3599
Факс: (61) 8-8363-3687

Европа

Avda. Diagonal 523, 5.- 2.
Edificio Atalaya
08029 Barcelona, Spain
Тел: (34) 9-34-94-88-81
Факс: (34) 9-34-19-76-76

Ближний Восток

P.O. Box 211303
Amman 11121, Jordan
Тел: (962) 6-515-2882
Факс: (962) 6-515-2992

Китай

B1618, Huibin Office Bldg.
No.8, Beichen Dong Street
Beijing 100101, China
Тел.1/Факс: (86) 10-84975146
Тел.2: (86) 13-901321516

